



CATÁLOGO

2026

LA MEJOR HERRAMIENTA

AL MEJOR PRECIO



TOTAL[®]
One-Stop Tools Station



¿CÓMO PUEDO SOLICITAR MI GARANTÍA?

Se debe enviar un correo directamente a **atencionareclamos@cempro.com** con los siguientes datos para que se pueda proceder:

1.



Pedido de compra a Rocafuerte

2.



Fotos o videos del inconveniente del producto

3.



Factura del consumidor final (en caso se haya realizado la venta del producto)

Tomar en cuenta que sin estos datos no se puede proceder con las garantías

¿EN QUÉ CASOS NO APLICA LA GARANTÍA?

1. Productos vendidos en liquidación.
2. No se puede proceder a realizar una nota de crédito si no se realiza la anotación correspondiente en el acuse.
3. En los casos donde el **desperfecto en funcionamiento se deba a una mala instalación.**
4. No aplica garantía por **cambio marca, color o estilo.**

PROCEDIMIENTO DE GARANTÍAS EN TALLERES DE SERVICIO

1. El cliente puede llevar o enviar la herramienta a nuestros talleres de servicio, acompañado de la factura donde se le facturó la compra de dicho producto al cliente final, tomar en cuenta que sin la factura no se pueden autorizar los cambios ni la revisión del mismo.

NOTA: El producto no debe ser enviado por el cliente final, sino por el cliente que le compró a Rocafuerte.

2. La herramienta será evaluada, en caso **si proceda la reparación se realizará y se enviará a la brevedad posible**, en caso no se pueda reparar y cubra la garantía se enviará una nueva dentro de su próxima ruta si se tienen existencias, o se aplicará una nota de crédito por el valor del producto.
3. Si hubiera algún caso donde **no procede la garantía**, se le informará al cliente y se enviará un presupuesto de reparación por parte del taller (los gastos deberán ser cubiertos por el cliente final) también se le proporcionará un informe detallando las razones por las cuales no cubre garantía.

DATOS Y DOCUMENTOS

OBLIGATORIOS PARA CUBRIR LA GARANTÍA

1. **Factura del cliente final**, ésta debe de ir junto con la herramienta que se está enviando al taller, de lo contrario no se cubrirá la garantía, ni se podrá revisar.
2. **Datos de la persona que envía la herramienta al taller (Sucursal de compra, número telefónico, correo, nombre y apellido)**, esto con el fin de mejorar la comunicación con los involucrados. (Llenar formato-Envío a taller)

NOTA DE GARANTÍA

La herramienta cuenta con cambio directo si es dentro de los 30 días posteriores a la compra según fecha de factura de cliente final y 1 año por defecto de fábrica. Salvo en los siguientes casos:

1. **Toda herramienta pesada (Mezcladoras, Balarinas, Cortadoras de concreto y concreteras)** primero debe ser evaluada por el técnico el cual determinará si procede a reparación o si es cambio directo.
2. **Toda herramienta de combustión (toda aquella que utiliza gasolina)**, antes de proceder con el cambio directo deberá de ser inspeccionada vía telefónica o video llamada con talleres autorizados, los cuales le harán una serie de preguntas para determinar si procede cambio directo o envío a taller.
3. **Las herramientas el cliente puede enviarlas por vía CARGO EXPRESO o GUATEX sin cobro alguno.**

NOTA: Consulta con tu ejecutivo de ventas a qué taller debes de enviar la herramienta

TOTAL[®]
One-Stop Tools Station

MAQUINARIA Y ELÉCTRICOS





6040-3021

TSDLI0402

Destornillador inalámbrico 4V

- Voltaje: Vástago hexagonal de 4 V: 1/4"
- Velocidad sin carga: 180 rpm
- Par máximo: 4 N.m
- Luz de trabajo integrada Indicador de nivel de carga Con 10 piezas de brocas Cr-V de 25 mm + soporte Con 1 pieza de soporte magnético Embalado en doble blister

6040-3037

UTSDLI0801

Atornillador Inalámbrico 8v s/ carg

- Voltaje: 8V
- Vástago hexagonal: 1/4"
- Velocidad sin carga: 240 rpm
- Par máximo: 4 Nm
- Luz de trabajo integrada
- Indicador de nivel de carga
- Incluir: 10 brocas CR-V de 25 mm + soporte.
- 1 soporte magnético para puntas.
- 1 cable micro-USB.
- Embalado en doble blister



6040-6057

UTDLI12415

Taladro inalámbrico 3/8" 12V

- Voltaje: 12 V
- Velocidad sin carga: 0-750 rpm
- Par máximo: 20 NM
- Capacidad del mandril: 1/32-3/8"
- Ajustes de par: 15+1
- Voltaje de carga: 110-120 V~50/60 Hz
- Luz de trabajo integrad
- Con 1 paquete de baterías de 1,5 Ah (TBLU12152)
- Con 1 cargador (UTDLI12071)
- Con 1 broca Cr-V de 65 mm
- Embalado en caja de color

6040-6099

TDLI12328

Taladro inalámbrico 3/8" 12V 2 Baterías S/Cargador

- Voltaje: 12V
- Velocidad sin carga: 0-400/0-1500 rpm
- Par máxima: 20 Nm
- Porta brocas de plástico
- Capacidad del portabrocas: 0,8-10 mm (1/32-3/8")
- Ajustes de par: 15+1
- Cambio mecánico de 2 velocidades.
- Luz de trabajo LED integrada
- Incluir: 1 broca CR-V de 65 mm.
- Paquete de baterías de 2 piezas de 1,5 Ah (TBLU12153)
- Puerto de carga de batería: USB tipo C
- El cargador se vende por separado
- Embalado en estuche de transporte



6040-6080

TRHLI1601

Rotomartillo inalámbrico SDS plus plus 20V

- Voltaje: 20 V
- Velocidad sin carga: 0-900 rpm
- Tasa de impacto: 0-5100bpm
- Energía de impacto: 1.5J
- Capacidad máxima de perforación: Ø16 en hormigón
- Luz de trabajo integrada
- Sistema de mandril SDS plus
- Con 3 uds taladros
- La batería y el cargador se venden por separado
- Embalado por caja de color

6040-6117

TRHLI20288

Rotomartillo inalámbrico 1050W 930RPM 28MM



Herramienta sin cargador y sin batería incluido *



6040-6129

TRHLI20188

Rotomartillo SDS 20V 18MM 11/16"

6040-6130

UTRHLI202081

Rotomartillo SDS 20V 22MM 7/8" c/bat y carg





6040-6131

UTRHLI202287

**Rotomartillo SDS 20V
26MM 1" c/bat y carg**

6040-6132

UTRHLI202885

**Rotomartillo SDS 20V
28MM 1 1/8"
c/bat y carg**



NUEVO

42V
BLMOTOR

4 Funciones



6040-6148

UTRHLI422682

**Rotomartillo sds 42V 26mm
1" c/bat y carg**



6040-3546

UTIWLI2001

**Pistola impacto inalámbrico
1/2" 20V**

- Motor sin escobillas
- Voltaje: 20 V
- Unidad cuadrada: 1/2"
- Velocidad sin carga: 0-1300/0-2100 rpm
- Tasa de impacto: 0-2000/0-3300 bpm
- Par máximo: 300 NM
- Con paquete de batería de 2 piezas 2.0Ah (TFBLI2001)
- Con cargador de 1 pieza (UTFCLI2001)
- Voltaje de carga: 110-120 V ~ 50/60 Hz
- Luz de trabajo integrada Indicado
- LED de energía de la batería
- Con enchufes de 3 piezas (17 19 21 mm)
- Embalado en bolsa de lona

INDUSTRIAL

P20S BLMOTOR 300N.m



Herramienta con cargador y batería incluido*

NUEVO

P20S
BLMOTOR

400N.m



6040-3563

UTIWLI42461

**Pistola impacto
inalámbrico
1/2" 42v 460nm**

6040-3561

UTIWLI2050

**Pistola impacto 20V
1/2" 500NM**

P20S
BLMOTOR

1/2"

4.0Ah X2

21 22 24

TOTAL

TOTAL

TOTAL

TOTAL

TOTAL

TOTAL

TOTAL

TOTAL

TOTAL

TOTAL

TOTAL

TOTAL

TOTAL

TOTAL

6040-6088

UTDLI20028

**Taladro inalámbrico
3/8" 20V 2 baterías**

- Voltaje: 20 V
- Velocidad sin carga: 0-400/0-1500 rpm
- Par máximo: 45 NM
- Capacidad del mandril: 1/32-3/8"
- Ajustes de par: 15+1
- Engranaje mecánico de 2 velocidades
- Voltaje de carga: 110-120 V ~ 50/60 Hz
- Luz de trabajo integrada
- Indicador LED de energía de la batería Con 2 baterías de 1.5 Ah (TFBLI20015)
- Con 1 cargador (UTFCLI2001)

- Con 1 broca Cr-V de 65 mm
- Embalado en caja de plástico

6040-6133

UTIDL16682

**Taladro impacto brushless
1/2" 16V c/bat y carg**

P20S
BLMOTOR

1 IMPACT FUNCTION 66N.m

COMPACT CONCEPT

LOCK SPANLE

Battery and charger sold separately

TOTAL

TOTAL

TOTAL

TOTAL

TOTAL

TOTAL

TOTAL

6040-6137

UTDLI20668

**Taladro inalámbrico 20V
1/2" 66NM c/carg y bat
brushless**

6040-3031

UTIWLI2085

**Pistola impacto inalámbrico
1/2" 20V 850NM**

P20S
BLMOTOR

4.0Ah X2

TOTAL

TOTAL

TOTAL

TOTAL



6040-6127
TIDL206681
**Taladro inalámbrico
20V 1/2" 66nm
s/accesorios brushless**

6040-6136
UTDL205582
**Taladro inalámbrico 20V
1/2" 55NM c/carg y
1 bat brushless**

6040-6138
UTDL20668
**Taladro inalámbrico 20V
1/2" 55NM c/carg y 2 bat
brushless**



6040-5532
TPWLI2008
**Hidrolavadora
portátil 20V**

- Voltaje: 20 V
- Presión máxima: 24.8 bar.
- Caudal: 2.2 l/min.
- Sistema de parada automática
- La batería y el cargador se venden por separado
- 1 juego de pistola rociadora de 6 patrones
- 1 manguera de entrada de agua de 6 m con conector rápido
- 1 conector de autoaspiración
- 1 productor de espuma de 400 ml.
- 1 bolsa portátil.
- Embalado por caja de color*

6040-6147
UTDL426981
**Taladro inalámbrico 42V
1/2" 69NM c/carg y bat
brushless**



NUEVO



6040-5056
TSHSLI2014
Lijadora inalámbrica 20V

6040-5058
TMLI2022
**Sierra multifuncional
oscilante 20V**



6040-9181
TAKTMT2301
**Set accesorios para
sierra multifuncional
oscilante**



6030-8852
TDRLI2060151
**Ratchet inalámbrico
3/8" 20V**



2510-7385
TJRLI2001
Bocina bluetooth 20V

- Voltaje: 20V
- Frecuencia AM: 522-1620KHz
- Frecuencia FM: 87.5-108MHz
- Conector auxiliar: 3.5 mm
- Salida de altavoz: 3W
- bluetooth 4.0
- La batería y el cargador se venden por separado
- Embalado por caja de color*



6030-7169
TSGLI2003
**Pistola spray 20V
0.1-0.2 Bar**

6040-5551
TVLI201261
**Aspirador manual
20V 0.5L**



6040-6586
TLMLI20185
**Podadora inalámbrica
40V**

6040-7068
TJSLI8501
**Sierra caladora 20V
2400 RPM**

- Voltaje: 20V
- Velocidad sin carga: 2400 rpm
- Capacidad de corte:
 - Madera: 80 mm
 - Metal: 8mm
- Con 5 cuchillas
- La batería y el cargador se venden por separado
- Embalado por caja de color



Herramienta sin cargador y sin batería incluido*



6040-7061
UTAGLI2011582
Esmeriladora 4.1/2"
20V C/accesorios

- *Motor sin escoMotor sin escobillas
- Voltaje: 20 V
- Velocidad sin carga: 9000 rpm
- Diámetro del disco: 4-1/2"
- Rosca del husillo: 5/8" - 11UNC
- Voltios de carga: 110-120V 50/60Hz
- Con paquete de batería de 2pcs 4.0Ah
- Con cargador 1pcs
- Disco no incluido
- Embalado en bolsa de lona"

6040-6587
UTOSLI240585
**Combo 20V cortasetos
podadora c/ batería y
cargador**



6040-6600
TSTLI20018
**Desbrozadora
inalámbrica en T 40V
330MMX255MM**

6040-6599
TALS1602
**Set carrete hilo
p/ podadora 5M 4PCS**





6040-6116
UTCKLI2019

Combo 20v pistola
impacto 1/2" taladro
3/8" rotomartillo
1100RPM esmeriladora
4 1/2" linterna 1.5W
c/batería y cargador

6040-6115
UTCKLI20271

Combo 20v taladro 3/8"
pistola impacto 1/2"
c/ batería y cargador



6040-2011
UTCKLI20273

Combo 20V taladro 1/2"
66NM esmeriladora
4 1/2" c/bat y carg

6040-2014
UTOSLI241297

Combo 4 herr perforación
corte c/ accesorios 20V



NUEVO

NUEVO



6040-2015
UTOSLI250208

Combo 4 herr calor y presión
c/ accesorios 20V

6040-6146
UTOSLI250462

Combo rotomartillo sds 20V
26mm 1" 28mm 1 1/8"
c/ carg y bat



NUEVO

NUEVO



6040-2012
UTOSLI250381

Combo super total 9
herr c/ accesorios 20V

6040-2013
UTOSLI250181

Combo sierra circular
7 1/4" taladro 76nm
lijadora 5" c/acc



NUEVO

NUEVO



6040-7119
UTAGLI4128112

Esmeriladora 4 1/2" 42V
1280W c/bat y cargador



6040-6128

UTHKTHP11652

Set herramienta manual
165 piezas c / taladro
1/2" 66NM

6040-6590

TGSLI2058

Motosierra compacta
20V 5"



Battery
and charger
sold separately



6040-6593

TGSLI2085

Motosierra 20V 8"

6040-6596

TGSLI40168

Motosierra 40V 16"



Battery
and charger
sold separately

6040-6592

TGTSB50501

Cuchilla p/ motosierra 5"



Best For Cordless Tools

6040-6595

TGTSB50801

Cuchilla
p/ motosierra 8"



Best For Cordless Tools

6040-6598

TGTSB51603

Cuchilla
p/ motosierra 16"



Best For Cordless Tools

6040-6594

TGTSC50801

Cadena repuesto
p/ motosierra 8"



Best For Cordless Tools

6040-6597

TGTSC51603

Cadena repuesto
p/ motosierra 16"



Best For Cordless Tools

6040-6591

TGTSC50501

Cadena repuesto
p/ motosierra 5"



Best For Cordless Tools

6040-7063

UTAGLI20157

Esmeriladora 4 1/2"
20V. Sin accesorios

- Voltaje: 20 V
- Velocidad sin carga: 3000/9000 rpm
- Diámetro del disco: 4-1/2"
- Rosca del husillo: 5/8"-11UNC
- La batería y el cargador se venden por separado
- Disco no incluido
- Empaquetado en caja de color





6040-3027

TCBNLI3505

Clavadora inalámbrica
20V

P20S



18GA
1000
PCS

Battery and Charger
SOLD SEPARATELY

15mm(5/8")-33mm(1-3/8")

6040-7111

TAGLI7601

Esmeriladora 20V 3"



Battery
and charger
sold separately

76mm(3")



6040-2007

TCKLI2010A

Combo esmeriladora
4 1/2" 20V +
esmeriladora 3" 20V

2520-2080

UTFCLI2001

Cargador batería

- Voltaje de entrada: 110-120V ~ 50 / 60Hz
- Voltaje de salida: 20V
- Corriente de salida: 2A
- Embalado por caja de color*



6040-7802

UTCLI2071

Cargador batería
12V TOTAL

- Voltios de carga: 110-120V ~ 50 / 60Hz
- Voltaje de salida: 13V
- Corriente de salida: 0.65A
- Embalado por caja de color*

2520-2120

UTBC1601

Cargador batería
12-24V

- Voltaje de entrada (V): 110-120
- Frecuencia (Hz): 60
- Voltaje de carga (V): 12/24
- Corriente nominal (A): 8/5
- Corriente de refuerzo (A): 12
- Capacidad de referencia (Ah): 32-150
- Clase de aislamiento: H
- Peso (Kg): 5.6
- Embalado en caja de cartón



2520-2114

TUCLI2001

Cargador USB 20V

- Voltaje: 20 V
- Potencia de salida: 5V/1A 12V/0.5A
- Función LED
- La batería y el cargador se venden por separado
- Embalado por caja de color

2510-8152

UTFCLI20411

Cargador batería
rápido

- Voltaje de entrada: 110-120V ~ 50 / 60Hz
- Voltaje de salida: 20V
- Corriente de salida: 4A
- Embalado por caja de color



2520-2168

UTFCLI1613

Cargador 1.3a p/batería
16V

6040-7801

TBLI12152

Batería lithium 12V

- Voltios: 12V
- Batería de iones de litio de 1.5Ah
- Una batería se adapta a todas las herramientas múltiples S12
- Embalado por caja de color



NUOVO

42V

2.0A

6040-9199

UTFCLI42021

Bateria litio 2.0 A 42V



6040-9201

TFBLI42201

Bateria litio 2.0 Ah 42V

42V

2.0Ah



NUOVO

M16
16V

2.0Ah

6040-9185

TFBLI1620

Bateria lithium 2Ah 16V



2520-2119

TFBLI20011

Bateria litio 2.0 Ah 20V

P20S

2.0Ah

- Voltios: 20V
- Bateria de iones de litio 2.0Ah
- Indicador LED de carga de la bateria
- Una bateria se adapta a todas las herramientas múltiples P20S
- Embalado por caja de color*



2520-2165

UTFCLI2034

**Cargador bateria 2
puertos 4.0A**



P20S

4.0A

2520-2166

UTFCLI2032

**Cargador bateria 2
puertos 8.0A**

P20S

8.0A



P20S
6-PORT

4.0A

2520-2167

UTFCLI2064

**Cargador bateria 6
puertos 4.0A**



6040-7839

TFBLI2002

**Bateria lithium-ion
20V 4.0Ah**

INDUSTRIAL

- Voltaje: 20V
- Bateria de iones de litio 4.0Ah
- Indicador LED de carga de la bateria
- Adecuado para herramientas múltiples de 20V
- Embalado por caja de color



6040-9200

UTFBCPM25221

42V

**Combo cargador y bateria
2.5ah 42V**

2.5Ah x2

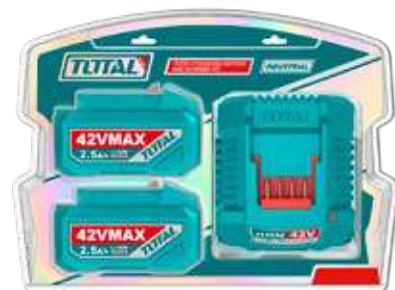

NUOVO

P20S



6040-9034

UTFBCPK1222

Combo cargador y batería 2A

6040-9182

TFBLI20531

Batería lithium 5Ah 20V



P20S

5.0Ah



6040-9183

UTFBCPK1214

Combo 1 cargador 1 batería 4A

P20S

4.0Ah x1

6040-9184

UTFBCPK1424

Combo 1 cargador 2 baterías 4A



P20S

4.0Ah x2

INDUSTRIAL



6040-6086

UTG111165

Taladro impacto 5/8" 1050W

- Voltaje: 110-120 V~50/60 Hz
- Potencia de entrada: 1050 W
- Velocidad sin carga: 0-1100 rpm/0-3000 rpm
- Capacidad máxima de perforación: 5/8"
- Interruptor de avance/retroceso
- Función de martillo
- Caja de cambios mecánica de aluminio 2
- Con 1 juego de escobillas de carbón adicionales
- Empequetado en caja de color

6040-6134

UTG1071366

Taladro impacto 1/2" 710W



710W

1/2"

6040-6135

UTG1081316

Taladro impacto 1/2" 810W



6040-6078

UTG1091366

Rotomartillo industrial 1/2 850W

- Voltaje: 110-120V~50/60Hz
- Potencia de entrada: 850W
- Velocidad sin carga: 0-2400 rpm
- Capacidad máx. de perforación: 1/2"
- Control de velocidad variable
- Interruptor de avance/retroceso
- Función de martillo
- Con 1 juego de escobillas de carbón adicionales
- Embalado por caja de color



INDUSTRIAL



6040-6081

UTH110266

**Rotomartillo Industrial
SDS Plus 1.1" 1050W**

- Voltaje: 110-120 V^{50/60} Hz
- Potencia de entrada: 1050 W
- Velocidad sin carga: 900 rpm
- Tasa de impacto: 4000 bpm
- Energía de impacto: 5J
- Capacidad máxima de perforación: Concreto: 1-1/8"
Acero: 1/2" Madera: 1-1/2"
- Sistema de mandril SDS plus
- Con 3 brocas y 2 cinceles con 1 juego de escobillas de carbón adicionales
- Embalado por BMC



6040-6082

UTG111136

**Rotomartillo
1/2" 1010W**

- Voltaje: 110-120 V^{50/60} Hz
- Potencia de entrada: 1010 W
- Velocidad sin carga: 0-2800 rpm
- Capacidad máxima de perforación: 1/2"
- Control de velocidad variable
- Interruptor de avance/retroceso
- Función de martillo
- Caja de engranajes de aluminio
- Con 1 juego de escobillas de carbón adicionales
- Embalado en caja de color



6040-6064

UTH1153256

Rotomartillo 1500W

1500W Ø1-1/4"



6040-6079

UTH308268

**Rotomartillo industrial
SDS Plus 1" 800W**

- Voltaje: 110-120 V^{50/60} Hz
- Potencia de entrada: 800 W
- Velocidad sin carga: 0-1100 rpm
- Tasa de impacto: 0-4000 bpm
- Energía de impacto: 2.5J
- Capacidad máxima de perforación: Concreto: 1"
Acero: 1/2" Madera: 1-3/16"
- Sistema de mandril SDS plus
- Con 3 brocas y 2 cinceles con 1 juego de escobillas de carbón adicionales
- Embalado por BMC



6040-7073

UTG10711556

**Esmeriladora 4.1/2"
750W**

- Voltaje: 110-120 V^{50/60} Hz
- Potencia de entrada: 750 W
- Velocidad sin carga: 12000 rpm
- Diámetro del disco: 4-1/2"
- Rosca del husillo: 5/8"-11UNC
- Con mango auxiliar de 1 pieza
- Disco no incluido
- Embalado en caja de cartón



6040-7112

UTG109115563

**Esmeriladora 4.1/2"
900W**



6040-7072

UTG12018026

Esmeriladora industrial 7" 2000W

- Voltaje: 110-120 V[~]50/60 Hz
- Potencia de entrada: 2000 W
- Velocidad sin carga: 8450 rpm
- Diámetro del disco: 7"
- Rosca del husillo: 5/8"-11UNC
- Con mango auxiliar de 1 pieza
- Con 1 juego de escobillas de carbón adicionales
- Disco no incluido
- Empaquetado en caja de color

INDUSTRIAL



6040-5041

UTP1141806

Pulidora 7" 1400W

- Voltaje: 110-120 V[~]50/60 Hz
- Potencia de entrada: 1400 W
- Velocidad sin carga: 1500-4500 rpm
- Diámetro de la almohadilla de pulido: 7"
- Control de velocidad variable
- Caja de engranajes de aluminio
- Con 1 mango en
- Con 1 almohadilla de pulido
- Con 1 tapa de pulido
- Con 1 juego de escobillas de carbón adicionales
- Embalado en caja de color

INDUSTRIAL



INDUSTRIAL

6040-7076

UTG1252306

Esmeriladora 9" 2400W

- Voltaje: 110-120 V[~]50/60 Hz
- Potencia de entrada: 2400 W
- Velocidad sin carga: 6400 rpm
- Diámetro del disco: 9"
- Rosca del husillo: 5/8"-11UNC
- Con mango auxiliar de 1 pieza
- Con 1 juego de escobillas de carbón adicionales
- Disco no incluido
- Empaquetado en caja de color



6040-7071

UTBG35020

Esmeril banco 8" 350W

- Voltaje: 110-120 V[~]60 Hz
- Potencia de entrada: 350 W
- Velocidad sin carga: 3450 rpm
- Tamaño de la rueda: 8"
- Descanso de trabajo ajustable
- Base de aluminio resistente
- Incluye 1 juego de protectores para los ojos
- Incluye 1 caja de almacenamiento de herramientas
- Embalado en caja de cartón



6040-7070

UTBG15015

Esmeril de banco 6" 150W

- Voltaje: 110-120 V[~]60 Hz
- Potencia de entrada: 150 W
- Velocidad sin carga: 3450 rpm
- Tamaño de la rueda: 150 mm
- Descanso de trabajo ajustable
- Base de aluminio resistente
- Incluye 1 juego de protectores para los ojos
- Incluye 1 caja de almacenamiento de herramientas
- Embalado en caja de cartón





INDUSTRIAL

6040-7069

UTS2081006

Sierra caladora 800W

- Voltaje: 110-120 V⁵⁰/60 Hz
- Potencia de entrada: 800 W
- Velocidad sin carga: 800-3000 rpm
- Capacidad de corte: Madera: 4" Acero: 3/8"
- Control de velocidad variable
- Función de péndulo de 4 pasos
- Base de aluminio
- Con 5 hojas de sierra
- Con 1 juego de escobillas de carbón adicionales
- Embalado en caja de color



INDUSTRIAL



6040-7079

UTS1141856

**Sierra circular
7.1/4" 1400W**

- Voltaje: 110-120 V⁵⁰/60 Hz
- Potencia de entrada: 1400 W
- Velocidad sin carga: 4800 rpm
- Diámetro de la hoja: 7-1/4"x0.78"
- Capacidad de corte: 45 grados: 1-3/4" 90 grados: 2-1/2"
- Profundidad de corte ajustable
- Corte biselado ajustable
- Con 1 juego de carbono extra cepillos
- Con 1 hoja de 7-1/4"
- Embalado en caja de color



P20S
BL MOTOR



Ø140mm

6040-7091

TSL1402

**Sierra circular 5 1/2"
20V 6300RPM**

Battery and Charger
SOLD SEPARATELY



6040-7101

UTS3141102

**Sierra cortadora
Mármol 1400W
13000 RPM**



6040-6539

TGTSB51801

**Motosierra cuchilla
repuesto**

18"



6040-6538

TGTSC51801

**Motosierra cadena
repuesto**

18"



NUEVO



2510-2041

TETLU031

**Luxometro digital
0-200000**

LR03 AA

6040-6097

TEA56222-1

Motoperforador 2.4 kw

- Desplazamiento : 62cc
- Potencia : 3,2hp / 2,4kW
- Velocidad de perforación : 0-265/min
- Capacidad del tanque de combustible : 1200 ml
- Velocidad máxima del motor : 8000/min
- Velocidad máxima de ralentí : 3300±300
- Peso : 12 Kg



6040-6098

TEA56222-2

Broca motoperforador 300x800mm

- Longitud del bit de la barrena: Φ 300mm * 80cm
- Adecuado para TEA56222-1
- Embalado por caja de cartón

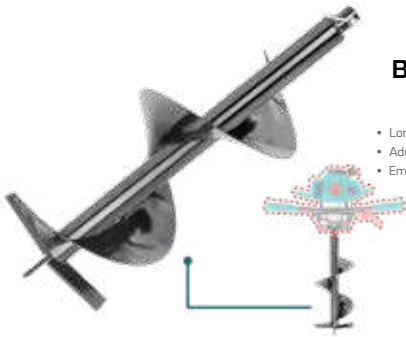

6040-5039

UTF2231 106

Lijadora palma base 4 3/8x4" industrial 240W

- Voltaje: 110-120 V~ 50/60 Hz
- Potencia de entrada: 240 W
- Velocidad sin carga: 14000 rpm
- Base inferior: 4-3/8" x 4"
- Con 5 papeles de lija (TAC74914112)
- Con 1 juego de escobillas de carbón adicionales
- Embalado en caja de color



INDUSTRIAL

6040-5040

UTF1301826

Lijadora vibracion base 180x90mm 320W

- Voltaje: 110-120 V~ 50/60 Hz
- Potencia de entrada: 320 W
- Velocidad sin carga: 14000 rpm
- Base inferior: 7" x 3-1/2"
- Base duradera de aluminio
- Con 5 papeles de lija (TAC749241-1)
- Con 1 juego de escobillas de carbón adicionales
- Embalado en caja de color



6040-5037

TAT91512

Lijadora neumatica circular 6"

- Almohadilla de lijado: 6" (150 mm)
- Entrada de aire
- [PT]: 1/4"
- Con conector tipo Europa, conector tipo USA, conector tipo Nitto y conector tipo Italia.
- RPM de velocidad sin carga: 10500
- Manguera de aire (ID): 3/8"
- Contraste de aire: 3 cfm (84 l/min)
- Presión de aire: 90 PSI, 6,3 bar.
- Embalado por caja de color"



INDUSTRIAL

320W Φ 125mm(5")

6040-5038

UTF2131256

Lijadora Orbital 5" industrial 320W



Variable Speed

125mm

6040-5036

UTL1108236

Cepillo eléctrico industrial 1050W

- Voltaje: 110-120 V~ 50/60 Hz
- Potencia de entrada: 1050 W
- Velocidad sin carga: 16000 rpm
- Ancho y profundidad de planificación: 3-1/4" x 1/8"
- Base de aluminio resistente
- Cubierta lateral de aluminio
- Sistema de correa autoenfriante
- Con 1 correa
- Con 1 juego de guías paralelas
- Con 1 guía de profundidad
- Con 1 juego de escobillas de carbón adicionales
- Embalado por color caja



INDUSTRIAL

INDUSTRIAL

6040-5042

UTR111226

Router 2200W 1/4" - 1/2"

- Voltaje: 110-120 V~ 50/60 Hz
- Potencia de entrada: 2200 W
- Velocidad sin carga: 14000-20000 rpm
- Tamaño del collar: 1/4", 1/2"
- Capacidad de penetración: 0"2-3/8"
- Control de velocidad variable
- Con 1 soporte de guía
- Con 1 guía de plantilla
- Con 1 guía de recorte
- Con 1 guía recta
- Con 1 juego de escobillas de carbón extra
- Embalado por caja de color



6040-8188

TACSR0104121

Juego brocas p/router diametro 1/4 12uds





6040-5048

UTG513326

**Mototool 130W +
accesorios 110UDS**

109Pcs Accessories:

6040-5552

TABL20323

**Soplador inalámbrico
8.5m³/MIN**



6040-5544

TABL20028

**Sopladora inalámbrica
20V 1800RPM**



6040-3015

TAT81501

**Clavadora neumática
100 unds**

- Capacidad de carga: 100 piezas
- Tamaño de la grapa: 15-50 mm Ga18, 1,25 x 1,0 mm
- Tamaño de la grapa: 16-40 mm Ga18, 1,25 x 1,0 mm
- Corona de la grapa: 5,7 mm Con conector tipo Europa, conector tipo EE. UU., conector tipo Nitto y conector tipo Italia.
- Presión de funcionamiento: 0,4-0,7 Mpa (60-100 Psi)
- Con 1000 clavos de puntilla
- Con 200 grapas
- Embalado en caja de color



5530-8545

TAC918183

**Clavos clavadora neumática
p/concreto 18mm
1000uds**



- Longitud: 18 mm
- 1000 piezas/caja de plástico
- Adecuado para TAT8541
- Cabeza del clavo: 6,4 mm x 2,2 mm
- Diámetro del vástago: 2,2 mm
- Embalado en caja de plástico

Clavo cartucho 5000pcs

6040-7853	TAC918201	20MM
6040-7854	TAC918251	25MM
6040-7855	TAC918301	30MM

- 5000 piezas/caja de color
- Adecuado para TAT81501, TAT83501, TAT83301, TAT83301-3, TCBNL2028, TCBNL2001, TAT83301-3, TCBNL2001-4, TCBNL2016, UTCBNL201 6 Ga18, 1.25x1.0mm
- Embalado por caja de color



6040-7078

UTS42142101

Inglotadora 8.1/4"
1400W



- Voltaje: 110-120 V~50/60 Hz
- Potencia de entrada: 1400 W
- Velocidad sin carga: 5000 rpm
- Tamaño de la hoja: 8"x1"
- Capacidad de corte máx.: 2-3/16"x4-3/4"
- Cortes a inglete de 0 a 45° a la izquierda y a la derecha
- Cortes en bisel de hasta 45° a la izquierda
- Con 1 juego de escobillas de carbón adicionales
- Con 1 hoja TCT
- Con 1 bolsa para el polvo caja de color



6040-7077

UTS42182552

Inglotadora 10" 1800W

- Voltaje: 110-120 V~50/60 Hz
- Potencia de entrada: 1800 W
- Velocidad sin carga: 5500 rpm
- Tamaño de la hoja: 10"x1-3/16"
- Capacidad de corte: Inglete/Bisel: Ancho/Alto 0°/0°: 5-1/2"x2-4/8"/64° 45°/0°: 3-3/4"x2-4/8"/64° 0°/45°: 5-1/2"x1-3/8"/45° 45°/3-3/4"x1-3/8"
- Cortes a inglete de 0-45° a la izquierda y a la derecha
- Cortes biselados hasta 45° a la izquierda
- Con 1 juego escobillas de carbón extr
- Con 2 barras de extensión
- Con 1 cuchilla TCT Con
- 1 bolsa para el polvo
- Embalado en caja de color



5PCS/SET



6030-7740

TJSBT111C

Sierras caladora madera suave 5uds

- Básico para madera
- Longitud del diente: 74 mm 8TPI HCS, fresado 5 piezas/juegoideal para madera blanda (4-50 mm), aglomerados, madera contrachapada con núcleo de madera, tableros de fibra, corte rápido, embalado en blister

5PCS/SET



6030-7517

TAC51118B

Juego sierras metal HSS

- Básico para metal
- Longitud del diente: 50 mm
- 12TPI
- HSS, conjunto ondulado, fresado
- 5 unids./set
- Chapa de espesor medio (2,5-6 mm)
- Embalado en blister

5PCS/SET



6030-7518

TAC51051

Sierra metal aluminio

- 2PCS JBT111C para madera
- 2PCS JBT118B para metal
- 1PCS JBT127D para Alu
- 5PCS/set. Embalado en blister

6040-7080

UTS5152542

Sierra mesa 10" 1500W

- Voltaje: 110-120 V~50/60 Hz
- Potencia de entrada: 1500 W
- Velocidad sin carga: 4500 rpm
- Tamaño de la hoja: 10"x5/8"
- Capacidad máxima de corte: 3-11/32"(90°)x2-3/8"(45°)
- Rango de inclinación de la hoja: 0°-45°
- Tamaño de la mesa principal: 28-27/64"x20-30/64"
- Tamaño de la mesa de extensión (izquierda/derecha): 17-21/64"x5
- Tamaño de la mesa de extensión (trasera): 18-1/8"x5"
- Con guía de corte al hilo, adhesivo de empuje
- Con indicador de inglete
- Empacado en caja de cartón



Table size:
520x722mm

6040-7081

UTS92035526

Tronzadora 14"

- Voltaje: 110-120 V~50/60 Hz
- Potencia de entrada: 2350 W
- Velocidad sin carga: 3800 rpm
- Tamaño de la hoja: 14"x1"
- Capacidad de corte máx.: 4" en tubo redondo 4"x4" en acero cuadrado 4-3/4"x4" en rectángulo
- Barra de acero de corte máx.: 2"
- Con 1 juego de escobillas de carbón extra
- Con 1 disco de corte de 13-62/64"
- Embalado por caja de color



2350W

110-120V
50/60Hz

3800rpm

355mm

1100x6mm

130x10mm

180x10mm

180x10mm

6040-6060

UTDP133501

Taladro pedestal 350W 1/2"

- Voltaje: 110-120 V~60 Hz
- Potencia de entrada: 350 W
- Velocidad sin carga: 760-3070 rpm
- Capacidad máxima de perforación: 1/2"
- Mesa de trabajo ajustable
- Ajustes de velocidad del husillo: 5
- Recorrido del husillo: 2"
- Diámetro de la columna: 1-52/64"
- Tamaño de la mesa: 6-5/16"x6-5/16"
- Tamaño de la base: 11-29/64"x7-1/4"
- Peso neto: 41.8 lbs
- Altura de la máquina: 23-15/64"
- Embalado en caja de color



6040-9127

UTH2130016

Demoledor SDS hex 1300w 7kg



6040-6091

UTDP207502

Taladro pedestal 750W 3/4"

- Voltaje: 110-120 V~60 Hz
- Potencia de entrada: 750 W
- Velocidad sin carga: 180-2770 rpm
- Capacidad máxima de perforación: 50/64"
- Ajustes de velocidad del husillo: 16
- Diámetro de la columna: 2-48/64"
- Tamaño de la mesa: 11-1/2"x11-1/2"
- Tamaño de la base: 18-1/8"x10-5/8"
- Peso neto de la máquina de 8": 67 kg
- Embalado en caja de cartón



750W

110-120V
60Hz

20mm

11-1/2"x11-1/2"

16 SPEEDS

TOTAL
Carton box

INDUSTRIAL



6040-6001

UTH215456

**Martillo demoledor
1700W**

- Voltaje: 110-120 V⁵⁰/60 Hz
- Potencia de entrada: 1700 W
- Tasa de impacto: 1400bmp
- Fuerza de impacto: 45J
- Sistema de mandril HEX
- Rompedor de demolición de 35.2 lbs
- Con cinceles de 2 piezas
- Con 1 juego de cepillos de carbón adicionales
- Embalado por BMC

6040-6076

UTH220502

**Demolidor industrial
2200W 75J**

- Voltaje: 110-120 V⁵⁰/60 Hz
- Potencia de entrada: 2200 W
- Tasa de impacto: 950bmp
- Fuerza de impacto: 75J
- Sistema antivibración
- Escobillas de carbón con parada automática
- Sistema de mandril HEX
- Interruptor de demolición de 66 lb
- Cable de goma de 4 m
- Con 2 cinceles
- Con 1 juego de escobillas de carbón adicionales
- Embalado en caja de cartón



INDUSTRIAL



6040-6111

UTH215002

**Demolidor 1500W SDS
MAX 25J**

6040-6050

TH220502-S

**Soporte martillo
demoledor**

- Soporte para martillo demoledor TH220502
- Embalado en caja de cartón



6040-3545

TAT40122

**Pistola impacto
neumático 1/2"**

- Mando cuadrado: 12,5 mm (1/2")
- Velocidad sin carga: 7000/min Par máx: 610 Nm (450 ft-lb)
- Peso: 2,6 kg
- Mecanismo de martillo doble
- Con vaso de 3 piezas (17 mm, 19 mm, 21 mm)
- Con tipo europeo conector, conector tipo EE. UU., conector tipo Nitro y conector tipo Italia.
- Consumo de aire: 142,5 l/min (5,0 cfm)
- Presión de aire: 6,3 bar (90 psi)
- Longitud: 187 mm (7,3")
- Peso: 2,6 kg (5,7 lb)
- Entrada de aire: 1/4"
- Manguera de aire: 3/8"
- Embalado por caja de color



6040-2523

TBLI2002

**Pistola calor
inalámbrica 20V**



4510-1108

TAT11601

**Pistola infladora
neumáticos 123 PSI**

- Pistola de inflado de neumáticos
- Presión máxima: 8,5 bar (120 PSI)
- Con conector tipo Europa, conector tipo EE. UU., conector tipo Nitro y conector tipo Italia.
- Embalado por tarjeta deslizando



6040-3520

TATK053-1

Set pistolas de presión 5 pcs

- Herramientas neumáticas 5pcs set
- Solo con conector tipo USA.
- Manguera de retroceso
- Longitud: 4m, diámetro: 8mm
- Pistola de soplado de aire
- Longitud de la boquilla: 16 mm
- Pistola de pulverización de aire
- Presión de funcionamiento: 3-4bar
- Capacidad de pintura: 600cc
- Ancho del patrón: 180-250mm
- Pistola de lavado de aire
- Presión de funcionamiento: 4bar
- Capacidad de lavado: 750cc
- Pistola infladora de neumáticos de aire
- Presión máxima: 12bar
- Embalado por caja de color



Only with USA type connector



6040-3550

TTAC2506

Compresor portátil 12V 120PSI

- Material: PU
- Longitud: 10M
- Solo con conector tipo EE. UU.
- Diámetro: 5/8 mm
- Embalado por contracción

6040-3543

THT11051.1

Manguera compresor 5m 5/8"

- Material: PU Longitud: 5M
- Solo con conector tipo EE. UU.
- Diámetro: 5/8 mm
- Embalado por contracción



6040-3542

THT11101.1

Manguera compresor 10m 5/8"

- Material: PU
- Longitud: 10M
- Solo con conector tipo EE. UU.
- Diámetro: 5/8 mm
- Embalado por contracción



6040-3540

UTC120242

Compresor 24L 2HP

- Voltaje: 110-120 V ~ 60 Hz
- Potencia de entrada: 1,5 kW (2 HP)
- Tanque: 24 l (6,3 galones)
- Ruido: 96 db
- Motor de alambre de aluminio
- Bomba lubricada con aceite
- Velocidad sin carga: 3400 rpm
- Presión de funcionamiento: máx. 8 bar
- Embalado en caja de color



6040-3541

UTC125502

Compresor 50L 2HP

- Voltaje: 110-120 V ~ 60 Hz
- Potencia de entrada: 1,8 Kw (2,5 HP)
- Tanque: 50 l (13,2 galones)
- Ruido: 96 db
- Motor de alambre de aluminio
- Bomba lubricada con aceite
- Velocidad sin carga: 3400 rpm
- Presión de funcionamiento: máx. 8 bar
- Embalado en caja de color



3510-2023

TSPU12001

Bomba fumigadora 20 vlt 16lt



6040-4038

UTW2200691

Soldadora inverter 200A 110-220V

- Tecnología de inverter IGBT
- Voltaje de entrada (V): 110-120/220-240
- Frecuencia (Hz): 50/60
- Corriente de salida (A): 15-200
- Ciclo de trabajo (%): 200 A al 60 %
- Pantalla LCD
- Voltaje sin carga (V): 85
- Corriente de salida máx. (A): 200
- Diámetro del electrodo (mm): 1,6-5,0
- Antiadherente/Arranque en caliente/Fuerza de arco
- Con portaelectrodos de 1 pieza con cable
- Con abrazadera de tierra de 1 pieza con cable
- Con 1 cepillo de alambre y 1 casco
- Con cable de extensión Con enchufe UL
- Embalado en caja de cartón



6040-4045

UTW210049

Soldadora inverter 100A 110-120V

100A MMA 110-120V-50/60Hz

IGBT LED display



MINI WELDING Arc-force Anti Sticking Hot Starts



6040-4037

UTW21606

Soldadora inverter 160A 110-220V UTW21606

- Corriente de salida (A): 220-240 V 10-160 A
- Ciclo de trabajo (%): 110-120 V 130A@40%
- Ciclo de trabajo(%): 220-240 V 160A@40%
- Pantalla LCD
- Voltaje sin carga (V): 75
- Corriente de salida máx. (A): 160
- Diámetro del electrodo (mm): 1,6-4,0
- Antiadherente/Arranque en caliente/Fuerza de arco
- Con 1 soporte de electrodo con cable
- Con 1 abrazadera de tierra con cable
- Con 1 cepillo de alambre y 1 casco
- Con 1 cable de extensión
- Embalado en caja de cartón

- Tecnología de inversor IGBT
- Voltaje de entrada (V): 110-120/220-240
- Frecuencia (Hz): 50/60
- Corriente de salida (A): 110-120 V 10-130 A



6020-2482

TSP9103

Careta electronica soldar 100mmx67mm

- Tiempo de conmutación [De claro a oscuro]: <0,04 ms
- Control de sombra: interior y continuo
- Control de sensibilidad: interior y continuo
- Control de retardo (oscuro a claro): interior y continuo, 0,15-0,80 s
- Amperios nominales TIG: ≥2 amperios
- Modo de esmerinado: sí, interior
- Material del casco: nailon
- Peso: 560 g ± 5 %
- Temperatura de funcionamiento: -5 °C (23 °F) - +55 °C (131 °F)
- Temperatura de almacenamiento: -20 °C (-4 °F) - +70 °C (158 °F)
- Fuente de alimentación: panel solar y baterías de litio reemplazables
- 2 piezas * CR2032
- Embalado en caja de color

**Big viewing area:
100x67mm**

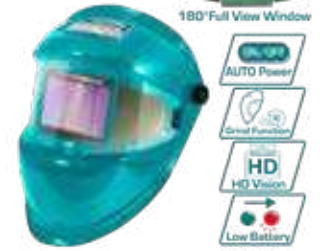

- Clasificación óptica: 1/1/1/1
- El área de visión más grande: 100 x 67 mm
- Sensores: 4 Estado de luz: DIN 3
- Estado de oscuridad: DIN 5-9 / 9-13
- Protección UV/IR: hasta DIN 16



6020-2483

TSP9306

Careta electrónica soldar 92mmx42mm

- Control de sombra: externo, variable
- Encendido / APAGADO: totalmente automático
- Control de sensibilidad: automático
- Protección UV/IR: DIN 16
- Fuente de alimentación: células solares + 2 pilas de litio CR2032
- Tiempo de conmutación: 1/15000 s, de claro a oscuro
- Oscuro a claro (retardo): 0,1-1,0 automático
- TIG de bajo amperaje: ≥10 amperios (CC), ≥10 amperios (CA)
- Función de molenda: sí
- Alarma de bajo volumen: sí
- Punto de funcionamiento: -5 °C ~ +55 °C
- Punto de almacenamiento: -20°C ~ +70 °C
- Embalado en caja de color



- Área de visualización: 92 x 42 mm
- Tamaño del cartucho: 110 x 90 x 9 mm
- Sensor de arco: 2 Clase óptica: 1/1/1/2 Estado de luz: DIN 4
- Estado oscuro: sombra variable, 9 ~ 13



6030-8509

TSP9201

Careta soldar c/vidrio móvi

- Máscara de soldadura
- Material: 100% PP
- Tamaño del vidrio: 108 * 50 * 3 mm, vidrio de tipo móvil 1 pieza de vidrio de protección transparente
- Embalado por etiqueta

**Viewing area:
108x50mm**



6040-7858

TWAH5006

Porta electrodo 500AMP

- Diseño único nuevo diseño
- Corriente nominal: 500A tipo holandesés
- Adecuado para máquina de soldadura MMA (por debajo de 500 A)
- Embalado en caja de cartón

500A



**New design
Unique design**



6040-7860

TWAH8006

Porta electrodo 800AMP

- Diseño único nuevo diseño
- Corriente nominal: 800A
- Adecuado para soldador MMA (por debajo de 630A)
- Embalado en caja de cartón

800A



**New design
Unique design**



6040-7859

TWAH10006

Porta electrodo 1000AMP

- Diseño único nuevo diseño
- Corriente nominal: 1000A
- Adecuado para máquina de soldadura MMA (por debajo de 630A)
- Embalado en caja de cartón

1000A



**New design
Unique design**



6010-1014

UTP18001

Generador gas 800W

- Tensión nominal (V): 110-120
- Frecuencia nominal (Hz): 60
- Salida máxima (kW): 0,8
- Salida nominal (kW): 0,65
- Velocidad nominal (rpm): 3600
- Motor: 2 tiempos
- Desplazamiento (ml): 63
- Sistema de refrigeración: Refrigerado por aire
- Sistema de arranque: Retroceso
- Alternador de bobina de aluminio
- Tanque de combustible (L): 4,0
- Peso seco (Kg): 16
- Embalado en caja de cartón

INDUSTRIAL



INDUSTRIAL



6010-1010

UTP130005

Generador gas 3000W

- Tensión nominal (V): 110-120/220-240
- Frecuencia nominal (Hz): 60
- Salida máx. (kW): 3,0
- Salida nominal (kW): 2,8
- Velocidad nominal (rpm): 3600
- Motor: 4 tiempos,
- OHV Desplazamiento [mL]: 210
- Sistema de refrigeración: Refrigerado por aire
- Sistema de encendido: TCI
- Sistema de arranque: Alternador de bobina de aluminio de retroceso
- Tanque de combustible (L): 15
- Peso seco (kg): 42,5
- Embalado en caja de cartón



6010-1011

UTP140006

Generador gas 4650W

- Tensión nominal (V): 110-120/220-240
- Frecuencia nominal (Hz): 60
- Salida máx. (kW): 4,65
- Salida nominal (kW): 3,5
- Velocidad nominal (rpm): 3600
- Motor: 4 tiempos, OHV Desplazamiento (mL): 208
- Sistema de refrigeración: Refrigerado por aire
- Sistema de encendido: TCI Sistema de arranque: Retroceso
- Alternador de bobina de cobre
- Tanque de combustible (L): 15
- Peso seco (kg): 42,5
- Embalado en caja de cartón

INDUSTRIAL



6010-1012

UTP155001

Generador gas 6500W

- Salida nominal (kW): 5,5
- Velocidad nominal (rpm): 3600
- Motor: 4 tiempos, OHV
- Desplazamiento (mL): 389
- Sistema de refrigeración: Refrigerado por aire
- Sistema de encendido: TCI
- Sistema de arranque: Retroceso + Alternador de bobina de cobre eléctrico
- Tanque de combustible (L): 25
- Peso seco (kg): 78
- Con 1 juego de asa auxiliar y ruedas
- Embalado en caja de cartón



- Tensión nominal (V): 110-120/220-240
- Frecuencia nominal (Hz): 60
- Salida máx. (kW): 6,5



6010-1013

UTP180006

Generador gas 8000W

- Tensión nominal (V): 110-120/220-240
- Frecuencia nominal (Hz): 60
- Salida máx. (kW): 8,0
- Salida nominal (kW): 6,5
- Velocidad nominal (rpm): 3600
- Motor: 4 tiempos, OHV
- Desplazamiento (mL): 420
- Sistema de refrigeración: Refrigerado por aire
- Sistema de encendido: TCI
- Sistema de arranque: Retroceso + Alternador de bobina de cobre eléctrico
- Tanque de combustible (L): 25
- Peso seco (kg): 89
- Con 1 juego de mango auxiliar y ruedas
- Embalado en caja de cartón

8.0kW 4 Stroke Engine Gasolina Electric Start



100% Copper Coil Alternator

1.25kW/43cc



6040-6560

TP5434421

Podadora gas 2HP 42.7CC

- Desplazamiento: 43 cc
- Potencia nominal: 1,25 Kw (2 HP)
- Velocidad máxima: 9000 rpm
- Ruta de corte máxima: 420 mm
- Revestimiento del carrete: 2,4 mm x 4 m
- Diámetro de la hoja: 255 mm (3 dientes)
- Capacidad del tanque de combustible: 1200 ml
- Potente motor de 2 tiempos
- Con 2 funciones: recortadora y cortadora
- Motor refrigerado por aire, cilindro único
- Con carrete de línea TGTL52545
- Cuchilla cortadora de arbustos TGTBCB95
- Embalado en caja de color

6040-6563

TGT141181

Podadora gas 4HP 141CC

- Motor de la marca Zongshen (El mejor de China)
- Desplazamiento: 141 cc
- Potencia nominal: 3,0 Kw (4 HP)
- Velocidad nominal: 2600 rpm
- Tipo de accionamiento: motor manual de 4 tiempos
- Altura de corte: 25-75 mm (7 posiciones)
- Ancho de corte: 460 mm (18")
- Volumen del colector: 60 L
- Material de la plataforma: acero
- Tamaño de la rueda: 6"/8"
- Embalado en caja de cartón

3.0kW/141cc
460mm(18")



6040-6558

TGTL52545

Podadora repuesto carrete 2.4MM 4M

- Diámetro de la línea: 2,4 mm
- Longitud de la línea: 4 m
- Apto para cortacésped a gasolina TP5434421/TP5434411/TP5524421/TP5524411/TP5624421/TP5624411/TP5314411/TMT5521
- Embalado en blister doble



6040-6559

Podadora repuesto Cuchillas Corte 255MM





6040-6566

UTGTLI20301

Combo podadora guantes y batería 2A

- Voltaje: 20V
- Velocidad sin carga: 8200rpm
- Diámetro de corte: 300mm
- Diámetro de la línea: 1.6mm retorcido
- Longitud de la línea: 5m
- Con 1 pcs 2.0Ah batería
- Con cargador de 1pcs
- Con gafas de seguridad 1pcs
- Con 1 pcs tejido de punto y guantes de puntos de PVC
- Voltios de carga: 110V-120V ~ 50 / 60Hz
- Empaquetado por caja de color

6040-5536

TVCRBOT3006

Aspiradora robótica Aleaotrio

- Estilo de giroscopio
- Programe la ruta de limpieza
- Presión de vacío: 1000-1300 Pa
- Capacidad del cubo de basura: 450 ml
- Tiempo de trabajo: 50 ~ 70 min
- Tamaño del producto [D * H]: φ300 * 75 mm
- Voltaje de carga: 110V-240V~50/60Hz
- Con cepillo eléctrico
- Tiempo de carga: 3~5h
- Solo para limpieza en seco
- Con sensores de detección de desniveles
- Con recarga automática
- Modo Edge para paredes después de la limpieza
- Empaquetado en caja de color



6040-5537

TVCRG30261

Aspiradora robótica Inteligente

- Estilo de giroscopio
- Programe la ruta de limpieza
- Tamaño del producto: φ300 * 75 mm
- Presión de vacío: 700 ~ 1000 Pa
- Tiempo de trabajo: 50 ~ 70 min
- Tiempo de carga: 3 ~ 5 H
- Batería de litio de 2000 mAh
- Solo para limpieza en seco
- Voltaje de carga: 110 V-240 V ~ 50/60 Hz
- Adaptador de enchufe de salida estadounidense de 1 pieza
- Con cepillos laterales de 4 piezas
- Con control remoto de 1 pieza
- Con cepillo de limpieza de 1 pieza con filtro HEPA de 1 pieza
- Con base de carga de 1 pieza
- Con cepillo eléctrico
- Con sensores de detección de acantilados

- Con recarga automática
- Modo de borde para seguir la pared limpieza
- Camino de limpieza inteligente
- Embalado por caja de color

6040-5538

TVCRG30261

Aspiradora 3.17GL 800 W

- Voltaje: 110V-120V~60Hz
- Potencia de entrada: 800 W
- Motor de alambre de cobre
- Tanque de metal
- Capacidad de polvo: 12L
- Flujo de aire: 1.7m³/min
- Presión de vacío: 16KPa
- Enchufe ULManguera flexible de 1.5 m
- Tubo de plástico de tres partes
- 1 cepillo de plástico para suelos
- 1 juego de cepillos 2 en 1
- Cable de 2,3 m de longitud
- Filtro HEPA
- Limpieza en húmedo y en seco
- Embalado en caja de cartón



6040-5515

TVCAIHP02

Filtro aire aspiradora

- Apto para aspiradora TVC14301
- Nivel de filtro:FB
- Eficiencia del filtro:>95%
- Embalado en caja de cartón



6040-5540

UTGT11316

Hidrolavadora 1900 PSI 1400W

- Voltaje: 110-120V~60Hz
- Motor de escobillas de carbón
- Alambre de cobre puro
- Potencia de entrada: 1400W
- Presión máxima: 130 bar (1900 PSI)
- Caudal: 5.5 l/min
- Sistema de parada automática
- 1 juego de pistola rociadora de agua (TGTSG026)
- Manguera de alta presión de 5 m (TGTHPH526)
- Embalado en caja de color



6040-5539

UTGT11356

Hidrolavadora industrial 2200 PSI 1800W

- Voltaje: 110-120 V~60 Hz
- Motor de escobillas de carbón
- Cable de cobre puro
- Potencia de entrada: 1800 W
- Presión máxima: 150 bar (2200 PSI)
- Caudal: 6.0 l/min
- Sistema de parada automática
- 1 botella de jabón,
- 1 juego de pistola rociadora de agua (TGTSG026)
- Manguera de alta presión de 5 m (TGTHPH526)
- Embalado en caja de color

INDUSTRIAL



6040-5535

TGT250105

Hidrolavadora gas industrial 3000 PSI 6HP

- Tipo de bomba: bomba de leva axial de 3 pistones, salida máxima de aluminio: 6.0 HP máx.
- Presión: 214 bar (3100 psi)
- Caudal: 8.7 l/min (2.3 GPM)
- Tipo de motor: OHV de 4 tiempos
- Cilindrada: 208 cc
- Sistema de arranque: Retroceso
- Velocidad del motor: 3600 rpm
- Volumen de combustible: 3.6 L
- Volumen de aceite: 0.6 L
- Tipo de combustible: Gasolina sin plomo en línea
- 1 lanza de metal
- 1 pistola de metal
- Manguera de presión de 7.6 m
- Tres boquilla
- Embalado en caja de cartón



460mm



6040-3510

TGTS6026

Pistola para hidrolavadora

- Material: Cuerpo de plástico
- Adecuado para TGT11316, TGT11356, TGT11226, TGT11246, UTGT11316, UTGT11356 y UTGT11226
- Embalado en caja de cartón

6040-5522

TGTHPH526

Manguera hidrolavadora

- Longitud: 5 metros
- Material: PVC
- Combina con la maquinaria de TGT11316, TGT11356, TGT11226, UTGT11316, UTGT11356
- Embalado en caja de cartón



350L

Gasoline Engine
Honda 9HP



6010-1007

TCM350-21

Mezcladora concreto 350LT 9HP

- Motor: Honda GX270
- Diseño de soporte compacto
- Potencia del motor: 6,6 kW (9 HP)
- Volumen del tambor: 350 L
- Salida de lote mixto: 260 L
- Embalado por plataforma de acero

6040-5049

UTD614006

Mezcladora eléctrica 1400W



* No incluye Aspa

6040-1009

TP630-2

Vibrador Gas 5.5HP

- Motor de gasolina
- Potencia del motor: 4,0 kW (5,5 HP)
- Acoplamiento tipo garra
- Vibrador: vibrador no incluido
- Adecuado para el artículo TPVP1381, TPVP1451, TPVP1601
- Embalado en caja de cartón



6040-1014

TCVL202301

Vibrador concreto 20V s/batería



Battery and charger sold separately

6040-1005

TPVP1381

Vibrador poker hormigón 38MM 1-1/2"

- Diámetro: 38 mm
- Longitud de la cabeza: 465 mm
- Acoplamiento tipo garra
- Frecuencia de vibración: 200 H
- Amplitud de vibración: 1,2 mm
- Longitud de la manguera flexible: 6 m
- Adecuado para TP630-1, TP630-2
- Embalado en caja de cartón



6010-1008

TP880-1

Compactador bailarina motor Honda 5.5HP

- Motor: Honda GX160
- Potencia del motor: 4,0kW(5,5HP)
- Peso: 79Kgs
- Fuerza de impacto: 10 kN
- Tasa de impacto: 450-660 rpm
- Carrera de salto: 65 mm
- Tamaño del zapato: 33X29 cm
- Tanque de combustible: 2,0 l
- Embalado en caja de cartón

INDUSTRIAL



Made in Germany



6010-1009

TP7125-1

**Compactador motor
Honda 5.5HP**

- Motor: Honda GX160
- Potencia del motor: 4.0 kW (5.5 CV)
- Peso: 126 kg
- Frecuencia: 4300 VPM
- Fuerza centrífuga: 25 kN
- Profundidad de compactación: 30 cm
- Velocidad de desplazamiento: 25 cm/s
- Eficiencia: 500M²/Hr
- Tamaño de placa: 63x40 cm
- Embalado en caja de madera

6030-7778

TP1016-1

**Cortadora
concreto GX390 13HP**

- Motor: Honda GX390
- Potencia del motor: 9.6kW (13HP)
- Peso: 120Kgs
- Profundidad máxima de corte: 14 cm (5.5")
- Tamaño de la hoja: 30-45 cm (12"-18")
- Ajuste de profundidad: rotación del mango
- Conducción: Empuje manual
- Capacidad del tanque de agua: 35 L
- Depósito de combustible: 2.8 L
- Hoja no incluida
- Empaquetado en caja de madera



4510-1077

TAC21801

Pulidor lana total



6040-8843

UTAC7111801

**Disco hule respaldo
almohadilla 7x5/8"**

- Diámetro: 7"
- Material: Caucho 5/8"-11UNC
- Para capó de pulido de lana
- Embalado por caja de color



6040-8840

TAC2111153

**Disco diamante
segmentado 4 1/2"**

- 115(4-1/2")X22.2mm Ancho de hoja: 7.5mm



• Embalados por caja de color

6040-8841

TAC2111803

Disco diamante segmentado 7"

- 180(7")X22.2mm Ancho de hoja: 7.5mm

6040-8842

TAC2112303

Disco diamante segmentado 9"

- 230(9")X22.2mm Ancho de hoja: 7.5mm

6040-8834

TAC2121153

Disco diamante continuo 4 1/2"

- 115(4-1/2")X22.2mm Ancho de hoja: 5mm

6040-8833

TAC2121803

Disco diamante continuo 7"

- 180(7")X22.2mm Ancho de la hoja: 5mm

6040-8836

TAC2122303

Disco diamante continuo 9"

- 230(9")X22.2mm Ancho de hoja: 5mm



• Embalados por caja de color

6040-8835

TAC2131151HT

**Disco diamante turbo
continuo 4 1/2"**

- 115 mm X 22.2 mm
- Ancho de la hoja: 8 mm
- Grosor de la base metálica: 0.8 mm
- Con placa de brida
- Propósito universal: cerámica, azulejo, mármol, ladrillo
- Prohibido usar para ladrillo vitrificado (nano vidrio)
- Embalado en doble blister



6040-9132

TAC2411501

**Disco turbo copa
segmentada 150mm**



115mm
(4-1/2")



6040-3773

TAC2421151

Disco desbaste p/ concreto
doble fila 4 1/2"



6040-3772

TAC2111103

Disco diamante segmentado
p/cortadora mármol 4 3/8"



6040-8837

TAC231413

Disco sierra
madera 7 1/4" 60D

- 185 mm (7-1/4") 60T, árbol: 20 mm
- Anillo de reducción: 16 mm
- Adecuado para sierra circular
- Para el artículo TS1141856
- Corte de madera
- Embalado por caja de color



6040-8839

6040-8839

Disco diamante concreto
segmentado 16"

- 405 mm (16") X 25,4 mm
- Corte de hormigón especial
- Llantá de corte soldada con láser
- Ancho de la hoja: 10 mm
- Apto para sierra de suelo de gasolina TP1016-2/TP1016-2EE
- Embalado en caja de color



6040-8838

TAC2164051

Disco diamante
asfalto segmentado 16"

- 405 mm (16") X 25,4 mm
- Especial para corte de asfalto
- Borde de corte soldado con láser
- Ancho de la hoja: 10 mm
- Apto para sierra de suelo de gasolina TP1016-2/TP1016-2EE
- Embalado en caja de color



6040-8844

TAC2221151

Disco corte concreto
4 1/2" 3mm

- 115 mm (4-1/2") X 3,0 mm (1/8") X 22,2 mm (7/8")
- Disco de corte de centro hundido para piedra
- Embalado por etiqueta



6040-8846

TAC2211155

Disco corte metal
set 10 uds 4 1/2"

- 10 Unids/set
- 10 Unids/retracción 115mm(4-1/2") X1,2mm (3/64")X22,2mm(7/8")
- Disco de corte de centro plano para metal
- Embalado por caja de metal



6040-8814

TAC2120763

Disco corte concreto
continuo 3"



6040-8813

TAC30176

Disco corte metal
inox 3"x1.2mm



Metal&Inox

6040-7994

TAC2323111

Disco sierra circular
6 1/2" 24D

165mm
(6-1/2")



24T



355x3.0mm

Flat
DOUBLE FIBRE

6040-8847

TAC2213551

Disco corte metal
14 x 1/8 x 1"



Metal

6040-8815

TAC2161801

Disco corte metal INOX
7" X1/16MM X 7.8"

- 180(7")X1.6(1/16")X22.2mm(7/8")
- Centro plano
- Disco de corte para metal e INOX
- Embalado por caja de color

180x1.6mm

Flat



Metal&Inox

SUPER

6040-8848

TAC2211153

Disco corte metal
4 1/2 X1/16 X 7/8"

- 115 mm (4-1/2") X 1.6 mm (1/16") X 22.2 mm (7/8")
- Centro plano
- Disco de corte para metal
- Embalado por etiqueta

6040-8849

TAC22111511

Disco corte metal
4 1/2 X3/64 X 7/8"

- 115 mm (4-1/2") X 1.2 mm (3/64") X 22.2 mm (7/8")
- Disco de corte de centro hundido para metal
- Embalado por etiqueta

6040-8853

TAC2162301

Disco corte metal
9" 1.6MM

- 230MM(9")X1.6MM(1/16")X22.2MM(7/8")
- Disco de corte de centro plano para metal e inox
- Embalado por etiqueta

6040-8845

TAC2212304

Disco corte metal cóncavo
9X3/32 X 7/8"

- 230 mm (9") X 2.5 mm (3/32") X 22.2 mm (7/8")
- Centro deprimido
- Disco de corte para metal
- Embalado por etiqueta

6040-8858

TAC2231151

Disco desbaste metal
4 1/2X1/4X7/8"

- 115 mm (4-1/2") X 6.0 mm (1/4") X 22.2 mm (7/8")
- Centro deprimido
- Disco abrasivo para metal
- Embalado por etiqueta

115x6.0mm

Depressed



Metal

6040-8852

TAC2231801

Disco metal desbaste
7"x1/4"x7/8"

- 180mm(7")X6.0mm(1/4")X22.2mm(7/8")
- Disco abrasivo de centro hundido para metal
- Embalado por etiqueta

6040-8973

TAC2232301

Disco desbaste metal
concavo 9"x1/4"x7/8"

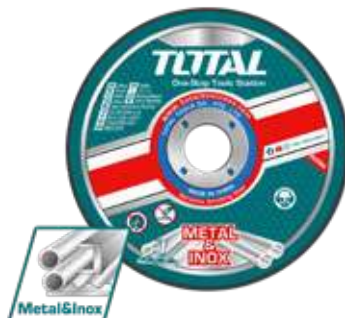

Metal&Inox

6040-8855

TAC631151

Disco lija flap
4 1/2" G40

- Tamaño: 115 mm * 22 mm
- P40 adecuado para acero alto, acero, hierro fundido y chapa de acero
- Embalado por etiqueta



6040-8856

TAC631152

Disco lija flap 4 1/2" G60

- Tamaño: 115 mm * 22 mm
- P60 adecuado para acero alto, acero, hierro fundido y chapa de acero
- Embalado por etiqueta



6040-8857

TAC631153

Disco lija flap 4 1/2" G80

- Tamaño: 115 mm * 22 mm
- P80 adecuado para acero alto, acero, hierro fundido y chapa de acero
- Embalado por etiqueta



6040-8860

TAC731251

Disco lija velcro set 5UDS 3 G30/2 G120 5"

- Tamaño: 125 mm
- 3 piezas P80
- 2 piezas P120
- 5 piezas / juego
- Adecuado para lijadora rotativa TF2031256
- Embalado por etiqueta



6040-8859

TAC732251

Disco lija set 6UDS G60- G-240 9"

- Diámetro: 225 mm
- 6 piezas/ juego
- 1 pieza P60
- 1 pieza P80
- 1 pieza P120
- 1 pieza P150
- 1 pieza P180
- 1 pieza P240
- Adecuado para lijadora de paneles de yeso TWS10501
- Embalado por etiqueta

225mm(9")
6PCS/SET



150mm(6") 50PCS/SET

6040-3812

TAC7315011

Disco lija 6" P40 P80 P120 P180 set 50 pcs

P40x10 P80x15
P120x15 P180x10



6040-8862

TAC2337210

Disco sierra corte aluminio 10" 100D

Disco sierra corte aluminio 10" 80D

- 254 mm (10") 80T, árbol: 30 mm 16 mm y anillo de 25.4 mm
- Adecuado para sierra ingletadora
- Para el artículo TS42182551 TS42182552
- Corte de aluminio
- Embalado por caja de color

6040-8972

TAC2339212

Disco sierra corte aluminio 12" 120D



6040-8863

TAC231725

Disco sierra corte madera 10" 40D

- 254 mm (10") 40T, cenador: 30 mm 16 mm y anillo 25.4 mm

6040-8868

TAC233523

Disco sierra corte madera 8.1/4" 60D

- 254 mm (10") 40T, cenador: 30 mm 16 mm y anillo 25.4 mm

6040-8864

TAC231723

Disco sierra corte madera 10" 60D

- 254 mm (10") 60T, árbol: 30 mm 16 mm y anillo de 25.4 mm



- Corte de madera
- Embalado en caja de color

6040-8832

TAC2111532

Disco diamante segmentado 4 1/2" 2UDS

- 115(4-1/2")X22.2mm
- Ancho de hoja:7mm 2 piezas/juego
- Embalado por caja de color

115 mm





6040-8809

TAC22111550

**Disco corte metal
TOTAL 4 1/2" (50 UNDS)**

- 50 piezas/juego
- 50 piezas/retráctil 115MM(4/ 1/2") X1.2MM(3/64")X22.2MM(7/8")
- Centro plano
- Disco de corte para metal e INOX
- Embalado en caja de plástico

6040-9126
TAC2331403

**Disco sierra circular
5-1/2"**



140mm(5-1/2") 3PCS/SET
24T
30T
40T



6040-3834

TAC236140

**Set discos corte madera
24T 30T 40T**

6040-3835

TAC231415

**Disco corte madera 7
1/4" 40D**



6040-8850

TAC231410

**Disco corte madera
7 1/4" 30D 2UDS**

- 185 mm (7-1/4") 30T, árbol: 20 mm
- Adecuado para sierra circular
- Embalado por caja de color

6040-8209

TACSH1121

Broca sierra set 12 UDS

- Conjunto de 12 piezas de sierra de perforación 1-3/8", 38 mm (1-1/2"), 44 mm (1-3/4"), 48 mm (1-7/8"), 50 mm (1-31/32") 1 eje: 1 Vástago redondo de 1/4"
- Tamaño de ajuste: 9/16" ~ 1-3/16" 1 eje: vástago hexagonal de 7/16", Tamaño de ajuste: 1-1/4" ~ 8-17/64"
- Embalado por caja de aluminio



6040-8211

TACSH0131

**Broca sierra bimetálica
set 13 UDS 3/4-2 1/2"**

- Material: Tamaño de la sierra perforadora bimetálica: 3/4" (19 mm), 7/8" (22 mm), 1-1/8" (29 mm), 1-3/8" (35 mm), 1-1/2" (38 mm), 1-3/4" (44 mm), 2" (51 mm), 2-1/4" (57 mm), 2-1/2" (64 mm)
- 1 pieza de eje: vástago redondo de 1/4"
- Tamaño de ajuste: 9/16" ~ 1-3/16"
- 1 pieza de eje: vástago hexagonal de 7/16", tamaño de ajuste: 1-1/4" ~ 8-17/64"
- 1 pieza de adaptador: eje adaptador con 1/2" -20 hilos para sierras perforadoras de 5/8"-18 hilos
- 1 broca piloto: 4"x1/4"(102 mm x 6,35 mm) broca piloto
- Embalado en caja de plástico y caja de color.



6040-8037

UTAC190501

Brocas concreto 5pzs

- Juego de 5 brocas SDS PLUS
- Tamaño: 1/4"x4 3/8"; 5/16"x4 3/8"; 5/16"x6 1/4"; 3/8"x6 1/4"; 15/32"x6 1/4"
- Embalado en caja de plástico



			Diámetro:	Profundidad de corte:	Material:	Dientes variables
6040-8213	TAC410381	Broca sierra 1 1/2"	38 mm	38 mm	HSS M3 Bimetal	4-6TPI
6040-8214	TAC410321	Broca sierra 1 1/4"	32 mm	38 mm	HSS M3 Bimetal	4-6TPI
6040-8468	TAC410461	Broca sierra 1 13/16"	48 mm	38 mm	HSS M3 Bimetal	4-6TPI
6040-8216	TAC410511	Broca sierra 2"	51 mm	38 mm	HSS M3 Bimetal	4-6TPI
6040-8217	TAC410641	Broca sierra 2 1/2"	64 mm	38 mm	HSS M3 Bimetal	4-6TPI
6040-8218	TAC410761	Broca sierra 3"	76 mm	38 mm	HSS M3 Bimetal	4-6TPI
6040-8219	TAC410191	Broca sierra 3/4"	19 mm	38 mm	HSS M3 Bimetal	4-6TPI
6040-8220	TAC410161	Broca sierra 5/8"	16 mm	38 mm	HSS M3 Bimetal	4-6TPI
6040-8221	TAC410221	Broca sierra 7/8"	22 mm	38 mm	HSS M3 Bimetal	4-6TPI



• Embalado en blister doble

6040-8227	TAC2103161	Broca Concreto 3/16X3"		3/16"x3-3/8"
6040-8184	TAC2103081	Broca Concreto 3/8X4X3/4"		3/8"x4-3/4"
6040-8185	TAC2105321	Broca Concreto 5/32"		5/32"x3"
6040-8230	TAC2105162	Broca Concreto 5/16X6"		5/16"x6"
6040-8183	TAC2103083	Broca Concreto 3/8"		3/8"x8"
6040-8224	TAC2115321	Broca Concreto 15/32X6" (1/2")		15/32"x6"
6040-8229	TAC2105161	Broca Concreto 5/16X4 3/4"		5/16"x4-3/4"



• Embalado en bolsa de plástico



6040-8055

UTACSD5055

Broca concreto plus juego 5 unds

- Tamaño: 5/32"x3-3/8", 3/16"x4", 1/4"x4-3/4", 5/16"x4-3/4", 3/8"x4-3/4"
- Juego de brocas para mampostería de 5 unds.
- Envasado en blister doble

6040-8231	TAC3101023	Broca sds plus 1/2x10"	1/2" X 10-1/4"
6040-8232	TAC3101042	Broca sds plus 1/4x6"	1/4" X 6-1/4"
6040-8233	TAC3103084	Broca sds plus 3/8x10"	3/8" X 10 1/4"



• SDS más Embalado por percha de plástico

6040-8061

UTACSD5051

Broca SDS plus juego 5 unds

- Tamaño: 5/32"x3-3/8", 3/16"x4", 1/4"x4-3/4", 5/16"x4-3/4", 3/8"x4-3/4"
- Juego de brocas para mampostería de 5 piezas Embalado en caja de plástico



			Diámetro del taladro
6040-8239	TAC1301021	Broca madera 1/2"	1/2"
6040-8240	TAC1301041	Broca madera 1/4"	1/4"
6040-8241	TAC1305161	Broca madera 5/16"	5/16"



• Embalado por tubo de plástico

			Diámetro de la hoja TCT
6040-8236	TAC180251	Broca forstner 1"	25 mm
6040-8237	TAC180351	Broca forstner 1 3/8"	35 mm
6040-8238	TAC180321	Broca forstner 32mm	32 mm

25mm



• Envasado en blister doble

6040-8187
TAC1003163
**Broca metal HSS
3/16" 10 uds**



			Diámetro:	Piezas:	Embalado:	
6040-8243	TAC1001023	Broca metal hss 1/2"	HSS	1/2"	5	Bolsa de polietileno
6040-8245	TAC1101041	Broca metal hss 1/4"	HSS M2	1/4"		Tubo de plástico
6040-8250	TAC1113321	Broca metal hss 13/32"	HSS M2	13/32"		Tubo de plástico
6040-8252	TAC1115321	Broca metal hss 15/32"	HSS M2	15/32"		Tubo de plástico
6040-8257	TAC1003083	Broca metal hss 3/8"	HSS	3/8"	5	Bolsa de polietileno
6040-8258	TAC1131641	Broca metal hss 31/64"	HSS M2	31/64"		Tubo de plástico
6040-8263	TAC1107161	Broca metal hss 7/16"	HSS M2	7/16"		Caja de plástico
6040-8246	TAC1011643	Broca metal hss 1/64	HSS M2	11/64"	10	Bolsa de polietileno
6040-8248	TAC1101081	Broca metal hss 1/8" m2	HSS M2	1/8"	20	Caja de plástico
6040-8470	TAC1111641	Broca metal hss 11/64"	HSS M2	11/64"	10	Caja de plástico
6040-8261	TAC1105321	Broca metal hss 5/32" m2	HSS M2	5/32"	10	Caja de plástico
6040-8256	TAC1103081	Broca metal hss 3/8" m2	HSS M2	3/8"		Tubo de plástico
6040-9679	TAC1001163	Broca metal hss 1/16"	HSS	1/16"	10	Bolsa de polietileno
6040-9680	TAC1001043	Broca metal hss 1/4"	HSS	1/4"	10	Bolsa de polietileno
6040-9681	TAC1001083	Broca metal hss 1/8"	HSS	1/8"	10	Bolsa de polietileno
6040-9682	TAC1113641	Broca metal hss 13/64"	HSS M2	13/64"	10	Caja de plástico
6040-9683	TAC1015643	Broca metal hss 15/64"	HSS	15/64"	10	Bolsa de polietileno
6040-9684	TAC1003323	Broca metal hss 3/32"	HSS	3/32"	10	Bolsa de polietileno
6040-9685	TAC1005163	Broca metal hss 5/16"	HSS	5/16"	5	Bolsa de polietileno
6040-9686	TAC1005323	Broca metal hss 5/32"	HSS	5/32"	10	Bolsa de polietileno
6040-9687	TAC1005643	Broca metal hss 5/64"	HSS	5/64"	10	Bolsa de polietileno
6040-9688	TAC1007323	Broca metal hss 7/32"	HSS	7/32"	10	Bolsa de polietileno
6040-9689	TAC1107641	Broca metal hss 7/64"	HSS M2	7/64"	20	Caja de plástico
6040-9690	TAC1109641	Broca metal hss 9/64"	HSS M2	9/64"	20	Caja de plástico





6040-8127

UTACSD0605

Broca HSS 6 unds

- Tamaño: 5/64", 7/64", 5/32", 3/16", 7/32", 5/16"
- Juego de brocas helicoidales HSS de 6 unds.
- Envasado en blister doble

6040-8436

UTACSD1901

Broca metal concreto madera set 19uds

- 19PCS brocas de perforación y conjunto de brocas de destornillador
- 7pcs HSS Rolling twist brocas TAMAÑO: 5/64", 7/64", 1/8", 5/32", 5/32", 3/16", 7/32"
- 4pcs Brocas de mampostería TAMAÑO: 5/32", 3/16", 1/4", 5/16"
- 8PCS 25mm brocas de destornillador SL4.5, SL5.5, PH1, PH2, PZ1, PZ2, T20, T30
- Envasado por blister doble



6040-8183

TAC2103083

Broca Concreto 3/8"

- 3/8"x8"
- Embalado en bolsa de plástico

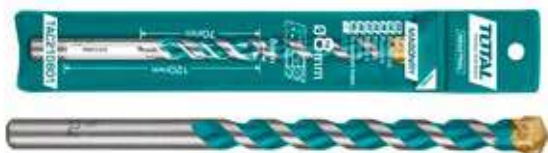

6040-8181

TAKD2608M2

Exhibidor p/brocas

- Diseño unico
- Tamaño: 340 mm * 320 mm * 430 mm
- Sin impresión
- Las etiquetas de especificaciones se suministran en el paquete.
- Cuatro pisos
- Ocho espacios por piso
- Con función de calibre de diámetro.
- Embalado en caja de cartón



6040-7833

TAC4201

Adaptador broca sierra 3/8"

- Eje para sierra de corona
- Vástago hexagonal de 3/8"
- Compatible con sierras de corona de 14 mm a 30 mm
- Envasado en blister doble



6040-7530

TAC462601

Adaptador punta destornillador eléctrico juego 2 unds

- 60 mm, 2 piezas/juego
- Material: acero + Cr-v + aluminio
- Envasado en blister doble



6030-1512

UTAC270631

Dado magnetico taladro magnetico 1/4" 3uds

- 1/4", 3 piezas/juego Vástago: hexagonal de 1/4"

6030-1513

UTAC271031

Dado magnetico taladro magnetico 3/8" 3uds

- 3/8", 3 piezas/juego Vástago: hexagonal de 1/4"

6030-1514

UTAC270831

Dado magnetico taladro magnetico 5/16" 3uds

- 5/16", 3 piezas/juego Vástago: hexagonal de 1/4"

- Longitud: 65 mm
- Material: 50BV30
- Con imán fuerte
- Embalado en tarjeta deslizable



IMPACT

65mm



6030-8285

TACSD3091

**Extensión juego
incluye punta 9 unid**



- Juego de 9 puntas de destornillador PH1,P H2,PH3,SL4,0,SL5,5,SL6,5,PZ1,PZ2
- Material: acero industrial S2 con magnético
- Con 1 portapuntas con liberación rápida, magnético fuerte
- Embalado con tarjeta deslizando



6030-8855

THISTD12141

**Juego dados impacto
1/2"**



6030-8564

TAC461601

**Extension punta
atornillar 60mm 2uds**

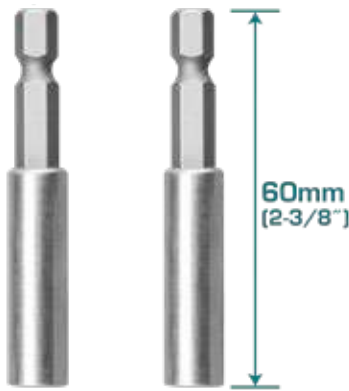

- 60 mm
- 2 piezas/juego
- Material: acero + Cr-v
- Envasado en blister doble



6040-7641

TAC16HL133

**Punta cruz y plana
0.65mm 10pk total**



6030-6651

TAC15121411

**Cinzel SDS plus punta
plano 14x250x20mm**

- 14x250x20mm, plano
- Embalado por percha de plástico



6030-6610

TAC1511141

**Punta cinzel SDS
plus 14x250mm**

- 14x250mm, puntiagudo
- Embalado por percha de plástico



6030-8698

TACIM16PH223

**Punta atornillar impacto
ph2 50mm set 10uds**



- Puntas de destornillador de impacto PH2 50 mm
- 10 piezas/juego
- Con manguito de alta visibilidad La zona de choque optimizada más grande reduce las roturas de la punta
- Acero industrial S2
- Superficie negra con imán
- Embalado en caja de plástico

6030-8699

TACIM16PH263

**Punta atornillar impacto
ph2 150mm set 10uds**



- Punta de destornillador de impacto PH2 150 mm
- 10 piezas/juego
- Con manguito de alta visibilidad La zona de choque optimizada más grande reduce las roturas de la punta
- Acero industrial S2 Superficie negra con imán
- Embalado en caja de plástico

65mm
10PCS/SET



6030-8700

TACIM16HL133

Punta atornillar impacto doble ph2 65mm set 10Uds

- Punta de destornillador de impacto PH2+SL6.0*1.0 65mm
- 10pcs/set
- Con manga de alta visibilidad
- La zona de choque optimizada más grande reduce las roturas de la punta
- Acero industrial S2
- Superficie negra con imán
- Embalado en caja de plástico



IMPACT S2 C

6040-9186

TACIM71PH225

Punta destornillador impacto phillips ph2 25MM S2 2PCS

2PCS/SET
PH2 25mm



IMPACT S2 C

2PCS/SET
SL6x1.0mm 50mm



6040-9187

TACIM71SL650

Punta destornillador impacto plana SL6 50MM S2 2 PCS



IMPACT S2 C

6040-7642

TAC16PH223

Punta cruz 50mm 10pk

- PH2,50mm
- 10pcs/juego
- Acero industrial S2
- Magnético niquelado
- Embalado en caja de plástico

INDUSTRIAL



PH2 S2 C

INDUSTRIAL

6040-7838

TAC16SL423

Puntas atornillar set SL6 50mm 10Uds

- SL6.0*1.0, 50mm, 10pcs/set
- S2 industrial steel_x0000_
- Nickle plated magnetic_x0000_
- Packed by plastic box



6040-7861

TAC16PH213

Punta destornillador phillips ph2 25mm set 20Uds

- PH2,25mm
- 20pcs/juego
- Acero industrial S2
- Magnético niquelado
- Embalado en caja de plástico

INDUSTRIAL



6040-7862

TACIM16PH233

Punta destornillador doble ph1-ph2 65mm set 10Uds

- Puntas de destornillador de impacto PH2+PH1 65 mm
- 10 piezas/juego
- Con manguito de alta visibilidad La zona de choque optimizada más grande reduce las roturas de la punta
- Acero industrial S2 Superficie negra con imán
- Embalado en caja de plástico

IMPACT S2 C

6040-8438

TAC1531282

Punta cincel 28x530mm"

SDS HEX



6040-7835

TAC1532301

**Punta cincel plano
30x410x35mm**

- 30 X410X 35 mm, plano
- Adecuado para artículo TH215456, TH217506
- Embalado por tubo de plástico

**SDS
HEX**



6040-7852

TAC1532262

**Punta cincel plano
28X530X35mm**

- 28X35X530mm, plano
- Adecuado para artículo TH220502
- Embalado por tubo de plástico

**SDS
HEX**



6040-8222

TAC1521183

**Cincel sds max punta
3/4x24"**

- 18X600mm, puntiagudo
- Embalado por percha de plástico

**SDS
MAX**



6040-8223

TAC15221822

**Cincel sds max plano
3/4x16"**

- 18 X400X 50mm,flat
- Packed by plastic hanger"

**SDS
MAX**



6040-8235

TAC15121412

**Cincel sds plus punta
plano 14x250x40mm**

- 14X250X40mm, plano
- Embalado por percha de plástico

**SDS
PLUS**



6040-8057

TAC1521181

Punta SDS

- 18X300mm, puntiagudo
- Embalado por percha de plástico

**SDS
MAX**



6040-8234

TAC15221821

**Cincel sds max punta
plano 18x400x25mm**

- 18 X400X 25 mm, plano
- Embalado por percha de plástico

**SDS
MAX**



6040-8469

TAC1531301

**Punta cincel hex
30x400mm**

**SDS
HEX**





6030-5124

UTAC31031

Cepillo alambre 0.3mm copa eje 5/8" 3"

- Diámetro: 75 mm, 3"
- Rosca: 5/8" - 11UNC
- Diámetro del cable: 0,3 mm
- Longitud del cable: 23 mm
- RPM: 12500 r/min
- Aplicar sobre: cepillado, desbarbado, rectificado de cantos, decapado/despintado, costuras de soldadura
- Adecuado para: acero, fundición de acero, madera blanda, madera dura
- Embalado en blister doble

6030-5125

UTAC31041

Cepillo alambre 0.3mm copa eje 5/8" 4"

- Diámetro: 100 mm, 4"
- Rosca: 5/8" - 11UNC
- Diámetro del cable: 0,3 mm
- Longitud del cable: 30 mm
- RPM: 8500 r/min
- Aplicar sobre: cepillado, desbarbado, rectificado de cantos, decapado/despintado, costuras de soldadura
- Adecuado para: acero, fundición de acero, madera blanda, madera dura
- Embalado en blister doble



6030-5126

UTAC32031

Cepillo alambre trenzado 0.5mm copa eje 5/8" 3"

- Diámetro: 75 mm, 3"
- Rosca: 5/8"-11UNC
- Diámetro del cable: 0,5 mm
- Longitud del cable: 23 mm
- RPM: 12500 r/min
- Aplicar en: desbastado, decapado/despintado, costuras de soldadura
- Adecuado para: acero, fundición de acero
- Envasado en blister doble

6030-5127

UTAC32041

Cepillo alambre trenzado 0.5mm copa eje 5/8" 4"

- Diámetro: 100 mm, 4"
- Rosca: 5/8"-11UNC
- Diámetro del cable: 0,5 mm
- Longitud del cable: 30 mm
- RPM: 8500 r/min Aplicar en: desbastado, decapado/despintado, costuras de soldadura
- Adecuado para: acero, fundición de acero
- Envasado en blister doble



6040-7844

TAC37011

Cepillo copa taladro esp 1/4x1"

- Diámetro: 25 mm, 1"
- Diámetro del vástago: 1/4"
- Diámetro del cable: 0,3 mm
- Longitud del cable: 25 mm
- RPM: 4500 r/min
- Aplicar sobre: cepillado, desbarbado, pulido de cantos, decapado/despintado, costuras de soldadura
- Adecuado para: acero, fundición de acero, madera blanda, madera dura

6040-7845

TAC33021

Cepillo copa taladro esp 1/4x2"

- Diámetro: 50 mm, 2"
- Diámetro del vástago: 1/4"
- Diámetro del cable: 0,3 mm
- Longitud del cable: 17 mm
- RPM: 4500 r/min
- Aplicar sobre: cepillado, desbarbado, rectificado de cantos, decapado/despintado, costuras de soldadura
- Adecuado para: acero, fundición de acero, madera blanda, madera dura
- Embalado en blister doble

6040-7846

TAC33031

Cepillo copa taladro esp 1/4x3"

- Diámetro: 75 mm, 3"
- Diámetro del vástago: 1/4"
- Diámetro del cable: 0,3 mm
- Longitud del cable: 20 mm
- RPM: 4500 r/min
- Aplicar sobre: cepillado, desbarbado, rectificado de cantos, decapado/despintado, costuras de soldadura
- Adecuado para: acero, fundición de acero, madera blanda, madera dura
- Embalado en blister doble

6040-9033

TAC36051

Cepillo circular taladro esp 7/8x5"



- Diámetro: 125 mm, 5"
- Diámetro del orificio: 22,2 mm
- Diámetro del cable: 0,3 mm
- Longitud del cable: 35 mm RPM: 4500 r/min
- Aplicar sobre: cepillado, desbarbado, rectificado de cantos, decapado/despintado, costuras de soldadura
- Adecuado para: acero, fundición de acero, madera blanda, madera dura
- Embalado en blister doble



6040-7840

TAC34021

**Cepillo circular
taladro esp 1/4x2"**

- Diámetro: 50 mm, 2"
- Diámetro del vástago: 1/4"
- Diámetro del cable: 0,3 mm
- Longitud del cable: 10 mm
- RPM: 4500 r/min
- Aplicar sobre: cepillado, desbarbado, rectificado de cantos, decapado/despintado, costuras de soldadura
- Adecuado para: acero, fundición de acero, madera blanda, madera dura
- Embalado en blister doble

6040-7841

TAC34031

**Cepillo circular
taladro esp 1/4x3"**

- Diámetro: 75 mm, 3"
- Diámetro del vástago: 1/4"
- Diámetro del cable: 0,3 mm
- Longitud del cable: 16 mm
- RPM: 4500 r/min
- Aplicar sobre: cepillado, desbarbado, rectificado de cantos, decapado/despintado, costuras de soldadura
- Adecuado para: acero, fundición de acero, madera blanda, madera dura
- Embalado en blister doble

6040-7993

TAC34041

**Cepillo circular taladro
esp 1/4x4"**



6040-7843

TAC36081.1

Cepillo circular esmeril 8"

- Diámetro: 200 mm, 8"
- Diámetro del orificio: 16 mm
- Diámetro del cable: 0,3 mm
- Longitud del cable: 38 mm
- RPM: 4500 r/min
- Aplicar sobre: cepillado, desbarbado, rectificado de cantos, decapado/despintado, costuras de soldadura
- Adecuado para: acero, fundición de acero, madera blanda, madera dura
- Embalado en blister doble



6040-7856

TAC618202

**Cuchilla repuesto
cepillo electrico HSS
82x29x3.0mm**

- Tamaño: 82x29x3.0mm HSS
- Envasado en blister doble



6040-7857

TAC618201

**Cuchilla repuesto
cepillo electrico HSS
82x5.5x1.2mm**

- Tamaño: 82x5.5x1.2mm, HSS
- Adecuado para cepilladora eléctrica TL1108236 y UTL1108236
- Envasado en blister doble



6040-7850

TAC451026

Mandril 3/8"

- Portabrocas de impacto sin llave de 10 mm
- Diseño exclusivo
- Capacidad del portabrocas: 0,8-10 mm (1/32"-3/8")
- Adecuado para TIDL1232 TIDL1222 TIDL1612 TIDL20025
- Embalado en caja de color



6040-7847

TAC470131

Llave mandril 1/2"

- Llave para portabrocas de 13 mm
- Longitud: 80 mm
- Embalado en tarjeta desilzante



6040-7848

TAC451301.1

**Mandril con adaptador
SDS 1/2"**

- Capacidad del portabrocas: 1,5-13 mm
- Tamaño de conexión: 1/2" 20UNF
- Incluye adaptador de 1 pieza
- Embalado por caja de color



6040-7849

TAC451321

Mandril 1/2"

- Portabrocas sin llave de 13 mm
- Capacidad del portabrocas: 2-13 mm
- Tamaño de conexión: 1/2"-20UNF
- Embalado en caja de color



6030-7168

TAC331160

Mezclador de aspas 160x600mm

- Diámetro: 160 mm
- Longitud: 600 mm
- Ajuste de la herramienta: M14x2
- Mezcla de arriba hacia abajo
- Embalado en tarjeta de papel



1550-2313

UTAC331120

Aspas p/mezcladora 120mm



2510-2032

THT291908

Probador corriente lápiz 4"



- 1999 cuentas pantalla LCD
- Retroiluminación
- Voltaje CC 200 mV/2 V/20 V/200 V/600 V Voltaje CA 200 V/600 V Corriente CC 200 µA/2 mA/20 mA/200 mA/10 A
- Resistencia 200 Ω/2 kΩ/20 kΩ/200 kΩ/2 MΩ/20 MΩ
- Embalado en caja de color

2510-2033

THT292201

Probador corriente lápiz 5"

- Voltaje de prueba: AC100-500V / Digital: 12-220V
- Tamaño: 135 mm * 23 mm * 17 mm
- Prueba de inducción para encontrar la línea de fase, la línea de tierra y el punto de interrupción de la línea de fase
- No es necesario instalar la batería
- Embalado en doble blister



2510-2011

TMT46001

Multímetro Digital



- 1999 cuentas pantalla LCD
- Retroiluminación
- Voltaje CC 200 mV/2 V/20 V/200 V/600 V Voltaje CA 200 V/600 V Corriente CC 200 µA/2 mA/20 mA/200 mA/10 A
- Resistencia 200 Ω/2 kΩ/20 kΩ/200 kΩ/2 MΩ/20 MΩ
- Embalado en caja de color

6030-5592

TMT46003

Multímetro abrazadera digital AC/DC

- Retención de datos Corriente CA: 4A/40A/400A/600A Voltaje CA: 4V/40V/400V/600V Voltaje CC: 400mV/4V/40V/400V/600V
- Resistencia: 400Ω/4kΩ/40kΩ/400kΩ/4MΩ/40MΩ
- Capacitancia: 4nF/40nF/400nF/4µF/40µF/400µF/4mF
- Con función de retroiluminación
- Con función de luz de flash
- Con función de indicación de batería baja
- Embalado en caja de color





6040-2522

UTB16078

Pistola calor 1600w

- Voltaje: 110V-120V/50/60Hz
- Potencia de entrada: 1600W
- Temperatura: 50/450/550°C
- Flujo de aire: 450/300/450 L/min
- 3 ajustes de temperatura
- Longitud del cable: 2M
- Incluye:
 - 1 boquilla reductora.
 - 1 boquilla reflectora.
 - 1 Uds boquilla plana
 - 1 Uds raspador
- Embalado por caja de color

8611-0207

TP9361-1

**Allanadora helicoptero
p/concreto honda
gasolina 5.5hp**



With Iron Pan

10Bar 10A



4010-1047

UTWPS102

Control automático bomba 1.6 HP 145 PSI max.

- Tensión nominal: 110-120 V
- Frecuencia: 50/60 Hz
- Presión de arranque: 1,5 bar
- Corriente máx.: 10 A
- Presión máxima: 10 bar
- Diámetro de la tubería: 1" x 1"
- Grado de protección: IP65
- Empaquetado en caja de color



4010-1057

UTWPS101

Control automático bomba agua periférica IP65 10A 145PSI

10Bar 10A



4010-1054

UTWP13706

Bomba agua periférica 1/2 HP

- Voltaje de la bomba periférica: 110-120 V ~ 60 Hz
- Potencia nominal: 370 W (0,5 HP)
- Cabezal máx.: 35 m
- Flujo máx.: 35 l/min
- Succión máx.: 8 m
- Diámetro de la tubería: 1" x 1"
- Motor de alambre de cobre Impulsor de latón
- Cable de 0,3 m de longitud
- Embalado en caja de color



4010-1055

UTWP17506

Bomba periférica 1 HP 50 LT

- Bomba periférica Voltaje: 110-120V ~ 60Hz
- Potencia clasificada: 750W (1.0HP)
- Max.head: 52m Max.flow: 50L/min
- Max.suction: 8m
- Diámetro de la tubería: 1" x 1"
- Motor de alambre de cobre Impulsor de latón
- Cable de 0,3 m de longitud
- Embalado por caja de cartón"



4010-1052

UTWP27506

Bomba agua centrífuga 1 HP 120 LT

- "Bomba centrífuga Voltaje:
- 110-120 V ~ 60 Hz
- Potencia nominal: 750 W (1,0 HP)
- Cabezal máx.: 30 m Flujo máx.: 120 l/min
- Succión máx.: 8 m
- Diámetro de la tubería: 1" x 1"
- Motor de alambre de cobre Impulsor de acero inoxidable
- Cable de 0,3 m de longitud
- Embalado en caja de cartón"



4010-1050

UTWP37506

Bomba agua autocebado 1 HP 55 LT

- Bomba de chorro autocebante Voltaje:
- 110-120 V ~ 60 Hz
- Potencia nominal: 750 W (1,0 HP)
- Altura máxima: 51 m
- Máx. flujo: 55L/min
- Succión máx.: 9 m
- Diámetro de la tubería: 1" x 1"
- Motor de alambre de cobre Impulsor de acero inoxidable
- Cable de 0,3 m de longitud
- Embalado en caja de cartón



4010-1051

UTWP47506

Bomba agua c/tanque 1 HP 24 LT

- Bomba de chorro autocebante automática
- Voltaje: 110-120 V ~ 60 Hz
- Potencia nominal: 750 W (1,0 HP)
- Altura máxima: 45 m
- Máx. flujo: 60L/min
- Succión máx.: 9 m
- Diámetro de la tubería: 1" x 1"
- Motor de alambre de cobre
- Impulsor de acero inoxidable
- Cable de 0,3 m de longitud
- 1 tanque cilíndrico de 24 l
- 1 interruptor de presión
- 1 manguera de acero inoxidable
- 1 manómetro
- 1 latón de 3 vías
- Embalado en caja de cartón



4010-1036

UTWP7150026

Bomba sumergible aguas residuales 2HP 110-120 V

- Voltaje: 110-120V/60Hz
- Potencia clasificada: 1500W (2.0HP)
- Max.head: 14.5m
- Caudal máx.: 350L/min
- Diámetro de la tubería: 2"
- Motor de alambre de cobre
- Cuerpo de la bomba: inoxidable
- Cuerpo del motor: hierro fundido
- Cable de 9m de longitud
- Cuchilla de corte incorporada
- Para agua sucia
- Caja de control para protección
- Embalado por caja de madera



4010-1049

TP3202

Bomba agua a gas 550 LT

- "Diámetro del puerto de succión y descarga: 50 mm, 2"
- Cilindrada: 208cc
- Flujo máx.: 550 l/min
- Tanque de combustible: 3.6L
- Elevación máxima del cabezal: 28 m
- Sistema de arranque: Retroceso
- Cabezal de succión máx.: 8 m
- Embalado en caja de cartón"
- Motor de gasolina de 7.0HP



4010-1048

TP3302

Bomba agua a gas 1000 LT

- "Diámetro del puerto de succión y descarga: 80 mm, 3"
- Tanque de combustible: 3,6 L
- Flujo máx.: 1000 l/min
- Sistema de arranque: Retroceso
- Elevación máxima del cabezal: 32 m
- Embalado en caja de cartón"
- Cabezal de succión máx.: 8 m
- Motor de gasolina de 7,0 HP
- Cilindrada: 208 cc



6040-9130

UTWP57501

Bomba tipo bala 1HP 82M



6040-9131

UTWP57501-SB

Caja control p/bomba tipo bala 1HP



6040-9124

UTWP511001

Bomba tipo bala 1.5HP
112M



6040-9125

UTWP511001-SB

Caja control p/bomba tipo bala 1.5HP



6040-9128

UTWP53701

Bomba tipo bala 0.5HP
48M



6040-9129

UTWP53701-SB

Caja control p/bomba tipo bala 0.5hp



TOTAL®

One-Stop Tools Station

HERRAMIENTA MANUAL





6030-8552
THT110706P
Alicate combinacion 7"

6030-8553
THT110806P
Alicate combinacion 8"



INDUSTRIAL

6030-8550
THT210706
Alicate universal industrial 7"

6030-8551
THT210806
Alicate universal industrial 8"

6030-8450
THT110812
Alicate combinacion pulido 8"



6030-8560
THT130606P
Cortadora diagonal 6"



6030-8451
THT230706S
Alicate corte diagonal 7"

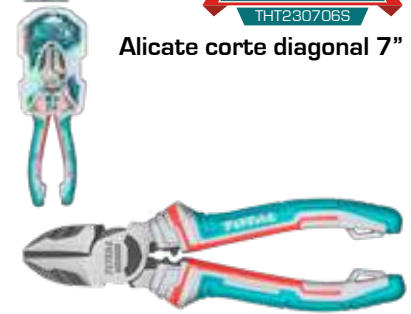

6030-8558
THT230606
Cortadora diagonal industrial 6"



INDUSTRIAL

6030-8460
THT120612
Alicate punta larga 6"



6030-8566
THT120606P
Alicate punta larga 6"



6030-8463
THT220606S
Alicate punta larga industrial 6"



INDUSTRIAL

6030-8573
THT24616
Alicate punta doblada industrial 6"



INDUSTRIAL

6030-8458
THT1466P
Alicate punta curva 6"



SUPER
SELECT

6030-8574

THT220606

Alicate punta larga industrial 6"



6040-7836

THT13342

Pinza resorte 4"



6040-7837

THT13362

Pinza resorte 6"



6030-8053

THT1K0301

Alicate juego 3 und



6030-8064

THT114041

Alicates set 4 unds



6030-8436

THT1K0311

Set 3 alicates (comb 7",
punta larga 6", diagonal 6")



6030-8485

THT2K0301

Juego Alicates (Comb 8", Punta
Larga 6", Diagonal 6")



6030-8548

THT118082

Alicate ajustable 8"



6030-8562

THT281006

Alicate pico loro 10"



6030-8567

THT191003

Alicate presion curvo 10"



6030-8569

THT191002

Alicate presion recto 10"

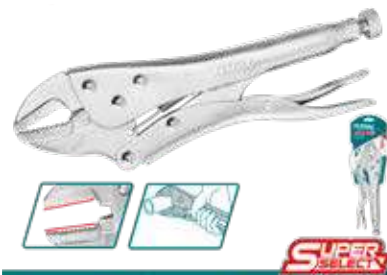

6030-8576

THT111113

Alicate presion tipo c 11"



6030-8549

THT19902

Alicate presión punta larga 9"

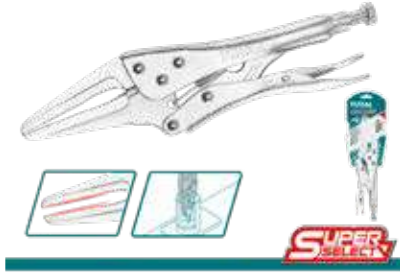

6030-8443

THT1941001

Alicate c/cadena



6030-8070

THT3351

Perforadora cuero

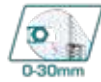

0-30mm



6030-8673 THT101106 Llave cangrejo c/forro industrial 10"

6030-8674 THT101126 Llave cangrejo c/forro industrial 12"

6030-8675 THT101066 Llave cangrejo c/forro industrial 6"

6030-8676 THT101086 Llave cangrejo c/forro industrial 8"

6030-8677

THT1010103

Llave Cangrejo 10"

6030-8678

THT1010123

Llave Cangrejo 12"

6030-8679

THT101063

Llave Cangrejo 6"

6030-8680

THT101083

Llave Cangrejo 8"



6030-7752 THT28101 Tenaza armador 10"

6030-7753 THT290801 Tenaza armador 8"

6030-7754 THT2891 Tenaza armador 9"

6030-7755

THT2881

Tenazín industrial 8"



6030-8681

THT171102

Llave tubo ajustable 10"



6030-8682

THT172151

Llave tubo sueca 1 1/2" 90g

6030-8683

THT172021

Llave tubo sueca 2" 90g





6030-8684	THT171006	Llave tubo stillson 10"
6030-8685	THT171206	Llave tubo stillson 12"
6030-8686	THT170806	Llave tubo stillson 8"



6030-8672
THT171142
Llave tubo ajustable 14"



6030-8640
THTGTSPH2150
Destornillador phillips golpe #2 1/4x6"

6030-8706
THGSPH32006
Destornillador phillips pro PH 3 5/16x8"

6030-8642	TSDRSPH2038	Destornillador phillips 1/4x2"
6030-8643	TSDRSPH2125	Destornillador phillips 1/4x5"
6030-8644	TSDRSPH2150	Destornillador phillips 1/4x6"
6030-8645	TSDRSPH0075	Destornillador phillips 1/8x3"
6030-8646	TSDRSPH1075	Destornillador phillips 3/16x3"
6030-8647	TSDRSPH1100	Destornillador phillips 3/16x4"





6030-8705	TSDRSSL6038	Destornillador plano pro 1/4x1.5"
6030-8655	THTGTSG150	Destornillador plano pro 1/4x6"
6030-8657	TSDRSSL8200	Destornillador plano pro 5/16x8"
6030-8658	THT21446	Destornillador plano pro 5/32x4"
6030-8659	TSDRSSL5100	Destornillador plano pro 7/32x4"



<p>6030-8228 THT250610 Destornilladores juego 10 unid</p> <p>6030-8227 THT250606 Destornilladores juego 6 unid</p>	<p>6030-8241 THT250FL1206 Destornilladores juego eje flexible 12 unid</p>	<p>6030-8665 TSDRSPZ1100 Destornillador pozidriv 5x100mm</p>
<p>6030-8666 TACSD30136 Destornilladores ratch set 13 en 1</p>	<p>6030-8667 TACSD30156 Destornilladores ratch set 15 en 1</p>	<p>6030-8484 TACSD30246 Destornilladores juego ratchet 24 unds</p>

6030-8669

TACSD30336

Puntas atornillar y dados c/ratch 33uds

33PCS/SET



6030-8230

THT2506076

Destornillador juego 6 en 1



6030-8231

THT250906

Destornillador juego intercambiable 9 unid



6030-8229

THT250726

Destornillador juego precisión 7 unid



6030-8853

THKTHP90097

Juego herramienta manual 9pcs



6030-8671

THKTVQ2H291

Set herramienta manual 29pcs



6030-8670

THKTHP21006

Set herramienta manual 100 unds



6030-8547

THTP2261

Cortadora diagonal aislada 6" 1000v



6030-8561

THTP171

Alicate universal aislado 7" 1000v rojo



Alicate universal aislado

6030-8554 THTP2161 6" 1000v

6030-8555 THTP2171 7" 1000v

6030-8556 THTP2181 8" 1000v



6030-8557

THTIP261

Cortadora diagonal aislada
6" 1000v rojo



6030-8565

THTIP2361

Alicate punta larga aislado 6" 1000v



6030-8426

THT2K0302

Alicates aislados juego set



6030-8575

THTIP2381

Alicate punta larga insulado 8" 1000v



6030-7712

THT1591

Pela cables 7"



6030-8570

THT15101

Cortadora pela cables ajustable 10"



6030-8571

THT15851

Cortadora pela cables 8.5"



6030-7717

THT15606

Pela cables 178mm 7" total



6030-8634

THTISPH180

Destornillador phillips aislado #1 3.1/2"
1000v

6030-8635

THTISPH2100

Destornillador phillips aislado #2 4"
1000v



6030-8636

THTIS6150

Destornillador plano aislado 1/4x6"
1000v

6030-8637

THTIS4100

Destornillador plano aislado 5/32x4"
1000v

INDUSTRIAL



6030-8638

THTISPH060

Destornillador phillips aislado
3.0x0.60 1000v



6030-8707

THTIS3075

Destornillador plano aislado
3.0x75 mm 1000v



6030-8465

THTIS566

Set desatornilladores
dielectricos 6 uds

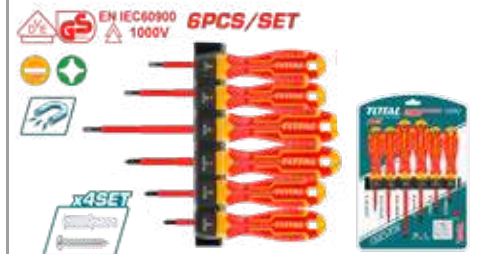

6030-7769

THT115102

Cortador cable industrial mango
insulado 10"



6030-7708

THT51882

Cuchilla P/Electricista



6030-4577

THT118871

Tijera electricista acero inox 8"



6030-7606

THMFK0156

Navaja multiusos



6030-7726

THT519112

Repuesto cuchilla 10 uni



6030-7723

THICK1801

Cuchilla electricista cable asilada 1kv



6030-6612

THT7386

Martillo uña 08 onz fibra de vidrio



6030-6613

THT73166

Martillo uña 16 onz fibra de vidrio

6030-6642

THBPH61016

Martillo bola mango fibra
vidrio 16oz



6030-6650

THTM7386D

Martillo uña mango corto 8oz



Overall forged

6030-6646

THT7143166

Martillo una anti-shock 16oz

6030-6647

THT7143206

Martillo una anti-shock 20oz

6030-6631

THT712006

Martillo especialista 200grm



6030-6644

THT711006

Martillo especialista 100grm

6030-6645

THT7120006

Martillo especialista 2000grm

6030-6630

THBPH61032

Martillo bola mango fibra
vidrio 32 ONZ



6030-6632
THT715006

Martillo especialista 500grm



6030-6638

THT78836

Mazo hule blanco 8 ONZ

6030-6637

THT761636

Mazo hule blanco 16 ONZ



6030-6611

THTRH6006

Martillo techo 600 grm



6030-6640

THT76816

Mazo hule negro 8oz

6030-6639

THT761616

Mazo hule negro 16oz



6030-6641

THT77406

Mazo hule/ plastico 40mm

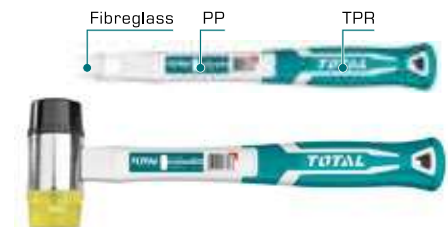



6030-6633	THT750416	Almadana 10lb
6030-6634	THT750516	Almadana 12lb
6030-6635	THT266150	Almadana 52oz
6030-6636	THT7215006	Almadana 70oz



- 6030-6626
THT4211026
Cinzel concreto c/
protector 3/4x10"
- 6030-6627
THT4211226
Cinzel concreto c/
protector 3/4x12"



- 6030-6628
THT4221026
Punta concreto c/
protector 3/4x10"
- 6030-6629
THT4221226
Punta concreto c/
protector 3/4x12"



- 6030-6278
THT431242
Barra Uña 24"



- 6030-7737
THT54106
Arco p/ sierra industrial 12".



- 6030-7738
THT541026
Arco p/ sierra 12"



- 6030-7739
THT54166
Arco sierra ajustable 12"



- 6030-7742
THT571246
Sierra Bi metal 12" 24 dientes
- 6030-7745
THT572328
Sierras Bi Metal 12"



- 6030-7741
THTMHF1503
Marco sierra mini 6"



- 6030-7746
THTMSB1501
Sierras mini 6"



- 6030-7773
THTWBSW66
Serrucho tablayeso 6"
T0003456

6030-7772

THCS3006

Serrucho tablayeso 12"



INDUSTRIAL



6030-7774 THT55400 Serrucho 16"

6030-7775 THT55450 Serrucho 18"

6030-7776 THT55206 Serrucho 20"

6030-7777 THT55226 Serrucho 22"



6030-7716

THTLCS1241

Serrucho p/block 24"



INDUSTRIAL



6030-7770 THT55166D Serrucho profesional 16"

6030-7771 THT55206D Serrucho profesional 20"



6030-2513

THT59126

Caja inglete profesional c/serrucho



INDUSTRIAL

6030-7767

THT788006

Hacha fibra vidrio 28 ONZ



SUPER SLICK

6030-7768

THT7812506

Hacha 44 ONZ



SUPER SLICK

INDUSTRIAL



6030-7718 THT113126 Corta perno 12"

6030-7757 THT113186 Corta perno 18"

6030-7758 THT113246 Corta perno 24"

6030-7759 THT113306 Corta perno 30"

6030-7760 THT113366 Corta perno 36"

6030-7761 THT113426 Corta perno 42"

6030-7762 THT113486 Corta perno 48"



6030-7764

THT53321

Corta tubos 3-32 MM



Gcr15 CU

6030-7748

THT561781

Corta Vidrios 6"



3540-7228

TSP02501

Ventosa Vidrio 50 KG



6040-9123

TTVL2010

Vibrador baldosa azulejo
inalámbrica 20V



6040-9202

UTTVL20015

Vibrador baldosa azulejo
inalámbrica c/ accesorios
20V



NUEVO

6030-7566

THT578004

Cortador Azulejo



6030-7567

THT578004B

Hoja cortador azulejo



6030-7763

THT576004

Cortadora cerámica 60 CM



6030-7749

THT511816

Cuchilla retráctil 0.5MMX18MM



6030-7765

THT511836

Cuchilla retráctil 168mm
c/3 repuestos

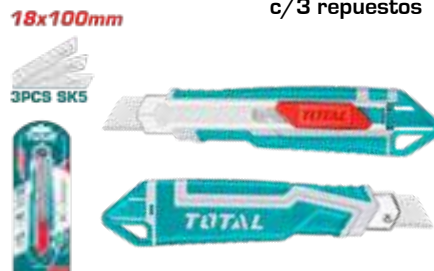

6030-7562

THT576004B

Rueda repuesto cortador ceramica



6030-7750

TG5126101

Cuchilla retráctil 175mm
c/6 repuestos



6030-7751

TG5121806

Cuchilla retráctil 185mm
c/5 repuestos



6030-7766

THT5126128

Cuchilla 61MMX19MM



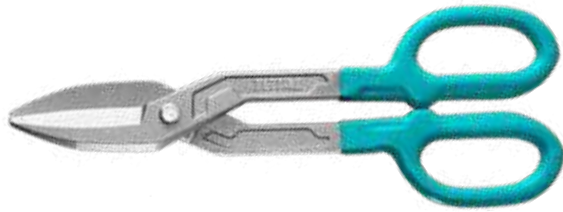

6030-4580 THT524101 Tijera lamina 10"
6030-4575 THT524121 Tijera lamina 12"

6030-7713 THT523106

Tijera aviación corte derecho 10"



6030-7756 THT523106
Tijera aviación 10"



6030-8444 THT31143
Engrapadora pared 3 en 1



6030-8279 THT311425
Engrapadora pared



5530-8038 THT3981
Grapa trabajo pesado 5/16" 1000 unds



5530-8022 THT3982
Grapas THT31142



5530-8021 THT39124
Grapas THT31143



5530-8037 THT39101
Grapas THT39101 1000 unds



5530-8035 TAC918403
Grapa corona p/clavadora 40MM



Best For Cordless Tools

6030-8632 THT32105
Remachadora manual 10.5"



ALU
Ø2.4,3.2,4.0,4.8mm

6030-8633

THT32176

Remachadora manual 17"



6030-8631

THT32106

Remachadora manual
giro 360 grados 10,5"



5520-3177

TAMWH75052

Escuadra magnetic 5" 75 lb



6030-8475

TAMWH4001

Escuadras p/soldar magneticas 4ud

4PCS/SET
10LBS



6030-8476

TAMWH6002

Escuadras p/soldar magneticas 6ud

6PCS/SET
10LBS
25LBS



6030-8687

THT6146

Prensa banco 4"

6030-8688

THT6166

Prensa banco 6"

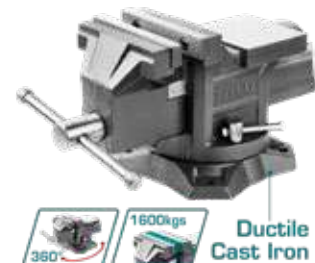

INDUSTRIAL

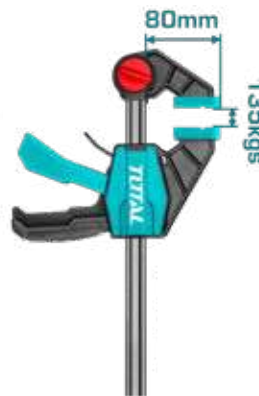

6030-8399

THT6126

Prensa banco c/tornillo 60mm



6030-8447

THT1340601

Sargento c/gatillo 6"

6030-8448

THT1340602

Sargento c/ gatillo 12"

6030-8466

THT1340603

Sargento c/ gatillo 18"

6030-8696

THT1320501

Sargento 6" tipo F

6030-8697

THT1320502

Sargento 8" tipo F

6030-8689

THT1320503

Sargento 10" tipo F

6030-8690

THT1321201

Sargento 12" tipo F

6030-8691

THT1321202

Sargento 16" tipo F

6030-8692

THT1321203

Sargento 20" tipo F

6030-8693

THT1321204

Sargento 32" tipo F



6030-8694

THT13141

Sargento 4" tipo c

6030-8695

THT13161

Sargento 6" tipo c





6030-5648

TMT34316

Cinta metrica 3mX16mm



3mX16mm



6030-5600	TMT126331	Cinta metrica doble boton 3mX16mm
6030-5629	TMT34519	Cinta metrica 5mX19mm
6030-5649	TMT126352	Cinta metrica doble boton 5mX25mm



6030-5611	TMT126031	Cinta metrica pro 3mX16mm
6030-5612	TMT126051	Cinta metrica pro 5mX19mm
6030-5613	TMT126052	Cinta metrica pro 5mX25mm
6030-5614	TMT126081	Cinta metrica pro 8mX25mm
6030-5610	TMT126101	Cinta metrica pro 10mX25mm

6030-5607

TMTF13206

Cinta métrica fibra vidrio
20MX12.5MM

6030-5595

TMTF13306

Cinta métrica fibra vidrio
30MX12.5MM

6030-5609

TMTF13506

Cinta métrica fibra vidrio
50MX12.5MM

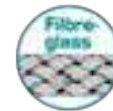

More efficient



6030-3571	TMT24036	Nivel aluminio 16" 2 burbujas
6030-3573	TMT28016	Nivel aluminio 32" 3 burbujas
6030-3574	TMT210016	Nivel aluminio 40" 3 burbujas

2510-8877

THPET1102

Cinta aislar 18mmX9.15m negra



INDUSTRIAL



Bottom

6030-3562	TMT26086	Nivel aluminio industrial 24" 3 burbujas
6030-3563	TMT28086	Nivel aluminio industrial 32" 3 burbujas
6030-3564	TMT210086	Nivel aluminio industrial 40" 3 burbujas

6030-3576

TMT2235

Nivel torpedo magnético 9"

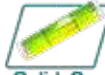

6030-3577

TMT24086

Nivel aluminio 16"
1.5mm 3 burbujas

Bottom



6030-3557

TMT210056

Nivel aluminio 3 burbujas
industrial 40"

Dual-view

Bottom



Solidx3 0.5mm/m Alu1.5mm V-groove

INDUSTRIAL

Bottom



0.5mm/m Alu1.5mm

6030-3565

TMT26086M

Nivel aluminio magnetico industrial 24" 3 burbujas

6030-3566

TMT28086M

Nivel aluminio magnetico industrial 32" 3 burbujas

6030-3567

TMT210086M

Nivel aluminio magnetico industrial 40" 3 burbujas

6030-3568

TMT21205M

Nivel aluminio magnetico industrial 48" 3 burbujas

6030-3590

TMT26016

Nivel aluminio 24" 2 burbujas



6030-3058

THT661301

Tira linea 30m c/ tiza



6030-5597

TMT61126

Escuadra angular 12"



6030-5534

TMT56016

Medidor distancia láser



6030-5623

TLL156506

Láser línea autonivel
0-15m

- Láser de Línea Autonivelante.
- Rango de trabajo: 0-15 m Precisión de línea: ± 1.5 mm a 5 m
- Tiempo de nivelación < 4s.
- Ángulo autonivelante $\leq 4^\circ$.
- Tipo de láser 650 nm clase 2, < 1 m W
- Con imán
- Ranura para colgar
- Con función de láser cruzado.
- Con función de línea horizontal.
- Con función de línea vertical.
- Con función de bloqueo cruzado.
- Con función de ganancia láser.
- Temperatura de funcionamiento 0 - +40 °C.



- Temperatura de funcionamiento -20 - +70 °C. 3 baterías AA (1.5 v).
- Peso sin pilas 305 g.
- Dimensiones (H x D x W): 98 x 58 x 96mm.

6030-5624

TLLT01152

Trípode laser línea autonivel 1.2m

- Rosca de 5/8" y 1/4"
- Trípode de aluminio de 1,2 m
- Adecuado para TLL156508, TLL306505, TLL305205
- Peso: 1,2 kg
- Embalado en caja de cartón*



6030-5625

TLL306505

Laser línea autonivel industrial

- Nivel de Laser Autonivelante (Laser Rojo)
- Rango de Trabajo: 0-20 m. 1 Línea
- Horizontal y 4 Vertical.
- Precisión de nivelación: ± 1.5 mm a 5 m.
- Precisión de línea: ± 1.5 mm a 5 m.
- Tiempo de nivelación < 3 sg.
- Ángulo autonivelante: ≤ 4°.
- Tipo de láser: 650 nm.
- Clase de láser: < 1 mW.

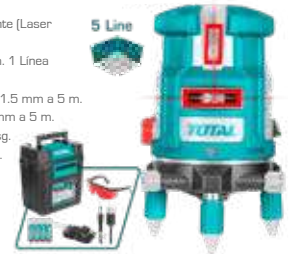

6030-5615

TMT321506

Vernier digital 0-150mm



6030-7149	THT82616	Cuchara albañil 6"
6030-7150	THT82716	Cuchara albañil 7"
6030-7151	THT82816	Cuchara albañil 8"



6030-5616

TMT311501

Vernier 0-150mm



6030-7155	THT83606	Espátula mango plastico 2"
6030-7156	THT83806	Espátula mango plastico 3"
6030-7157	THT831006	Espátula mango plastico 4"
6030-7158	THT831256	Espátula mango plastico 5"
6030-7159	THT831506	Espátula mango plastico 6"



6030-7160

THPUT28400

Espátula tabla yeso 16" inox



6030-7152	THPUT78300	Espátula tabla yeso 12"
6030-7153	THPUT38350	Espátula tabla yeso 14"
6030-7154	THPUT78400	Espátula tabla yeso 16"
6030-7162	THPUT38200	Espátula tabla yeso 8"
6030-7161	THPUT38250	Espátula tabla yeso 10"



6030-7204

Espatula tabla yeso 10"



6030-7106

THT8320106

Plancha c/ esponja aspera mango plástico

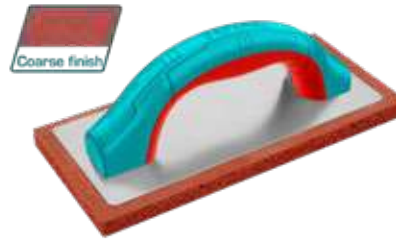

6030-7110

THT8324106

Plancha C/Esponja fina mango plástico



6030-7163

THTT81286

Llana dentada 11x5"



6030-7164

THT81286

Llana lisa 11x5"



6030-5013

THT92102

Cepillo alambre

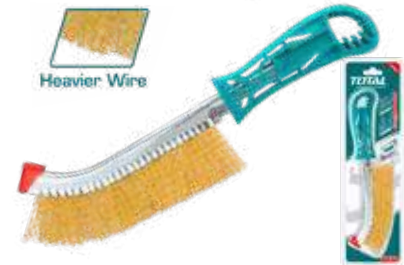

6030-5112

THT91686

Lima media cana madera 8"



6030-5116

THT41256

Formón madera 1"

6030-5117

THT41126

Formón madera 1/2"

6030-5118

THT4166

Formón madera 1/4"

6030-5119

THT41196

Formón madera 3/4"

6030-5120

THT4196

Formón madera 3/8"

6030-5121

THT41166

Formón madera 5/8"

6030-5122

THT41226

Formón madera 7/8"

6030-5123

THT41146

Formón madera 9/16"

6030-5113

THT91586

Lima plana madera 8"

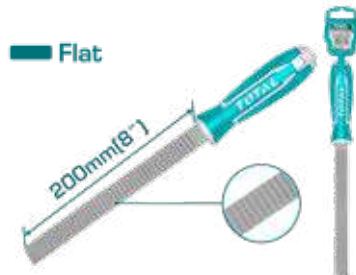

Cr-V



INDUSTRIAL



6030-5110

THT91186

Lima plana metal 8"

Flat

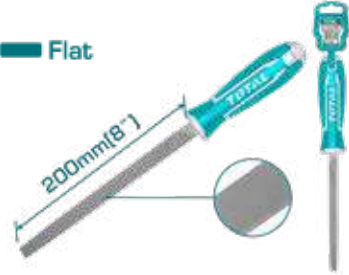

6030-5114

THT91386

Lima redonda metal 8"

Round



6030-5111

THT91286

Lima semi redonda metal 8"

Half round



6030-5115

THT91486

Lima triangular metal 8"

Triangle

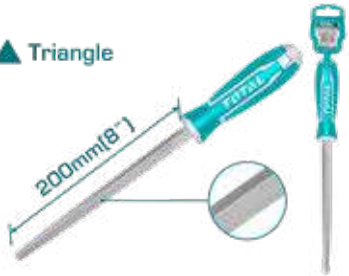

6030-2529

THT90201

Mochila porta herramientas
18x13.8x8.8"

380x170x460mm
15"x7"x18"



Max Load 8 kgs

6020-2253

TTVT1601

Chaleco Portaherramientas

42x60x3cm

Max load: 3kg



6020-2096

THT16P2031

Cinturon herramientas



With 14 Pockets
Max Load 10 kgs

6020-2209

THT16P1011

Bolsa herramientas



With 10 Pockets
Max Load 10 kgs

6030-8854

TPBXK0031

Juego cajas plásticas
14" 17" 20"

PP PLASTIC BUCKLE

14"



17"



20"



6030-2545

THT10702

Caja herramientas metalica
16" 3 capas



404x200x205mm

6030-2546

THT10701

Caja herramientas metalica
20" 3 capas

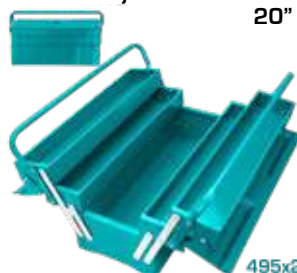

495x200x295mm

4510-1191

PBCA12001

Cable pasar corriente 200 AMP



4510-1178	THTRS3101	Correa ratcht 50mmx10mt 3T
4510-1167	THTRS4101	Correa ratcht 50mmx10mt 4T
4510-1168	THTRS5101	Correa ratcht 50mmx10mt 5T
6030-8627	THTRS2101	Correa ratch 35mmx10mt 2T
6030-8628	THTRS3061	Correa ratch 50mmx6mt 3T

6030-8579	THTST12101	Dado esp 1/2" 10mm
6030-8580	THTST12111	Dado esp 1/2" 11mm
6030-8581	THTST12121	Dado esp 1/2" 12mm
6030-8582	THTST12131	Dado esp 1/2" 13mm
6030-8583	THTST12141	Dado esp 1/2" 14mm
6030-8584	THTST12171	Dado esp 1/2" 17mm
6030-8585	THTST12191	Dado esp 1/2" 19mm
6030-8589	THTST12091	Dado esp 1/2" 9 mm
6030-8592	THTST12241	Dado esp 1/2" 24 mm
6030-8593	THTST12251	Dado esp 1/2" 25 mm



6030-8594

THMLNS031

Dados set 3uds esp 1/2"
17-19-21mm



6030-8578

THT121251

Dados set 25uds esp 1/2"
10-32mm





6030-8600

THT141121

Dados set milimetricos 12uds
esp 1/2"

Cr.V

45T



6030-8601

THT106126

Ratch espiga 1/2" 260mm



45T

Cr.V



Quick release



Cr-Mo



6030-8155

TACSD30086

Ratchet 8 kit



Cr.V



6030-8595

THSPS12166

Dado bujia esp 1/2" 16mm



6030-8596

THHJ1121

Junta universal esp 1/2"



6030-8577

THTSTB12106

Barra deslizante esp 1/2"
tipo "t" 10"



Cr.V

3030-5289

THEB12051

Barra extension 5"



Cr.V

6030-8473

THPTW300N2

Torquimetro 1/2" 0-300 psi



Cr.V
0-300N.m



13mm

Cr-Mo

Cr.V

6030-8606 TCSPAR091

Llave combinada ratch 9mm

6030-8602 TCSPAR101

Llave combinada ratch 10mm

6030-8603 TCSPAR111

Llave combinada ratch 11mm

6030-8604 TCSPAR121

Llave combinada ratch 12mm

6030-8605 TCSPAR131

Llave combinada ratch 13mm

6030-8618	TCSPA061	Llave combinada 6mm
6030-8620	TCSPA081	Llave combinada 8mm
6030-8607	TCSPA101	Llave combinada 10mm
6030-8608	TCSPA111	Llave combinada 11mm
6030-8609	TCSPA121	Llave combinada 12mm
6030-8610	TCSPA131	Llave combinada 13mm
6030-8611	TCSPA141	Llave combinada 14mm
6030-8613	TCSPA171	Llave combinada 17mm
6030-8614	TCSPA191	Llave combinada 19mm



6030-8615	TCSPA211	Llave combinada 21mm
6030-8616	TCSPA221	Llave combinada 22mm
6030-8617	TCSPA251	Llave combinada 25mm

6030-8599
THTFX12151
Mango flexible 1/2"

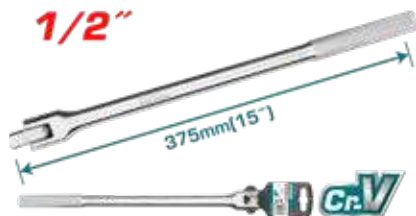

6030-8471
THYSW081012
Llave YE autos 8-10-12MM

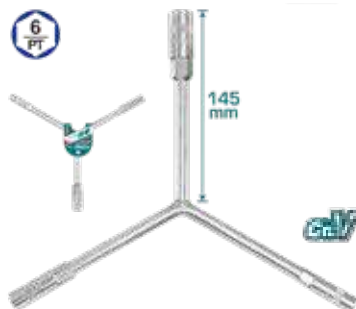

6030-8469
THT102286-I
Set llaves combinadas 6-19MM 8uds



6030-8470

THT1022122

Set llaves combinadas 6-32mm 12 und



6030-8622

THT102486

Llave corona set 8uds 6-22mm



6030-8597

THT102RK086

Llaves combinada ratchet set
8uds 8-19mm



8mm, 10mm, 12mm, 13mm, 14mm,
15mm, 17mm, 19mm

6030-8623

THT102286

Llaves combinadas set
8uds 6-19mm



6030-8624

THT106192

Llaves allen set 9uds 1.5-10mm
brazo largo



6030-8598

THT1061826

Llaves allen 8uds 2-8mm



6030-8625

THT106191

Llaves allen set 9uds 1.5-10mm

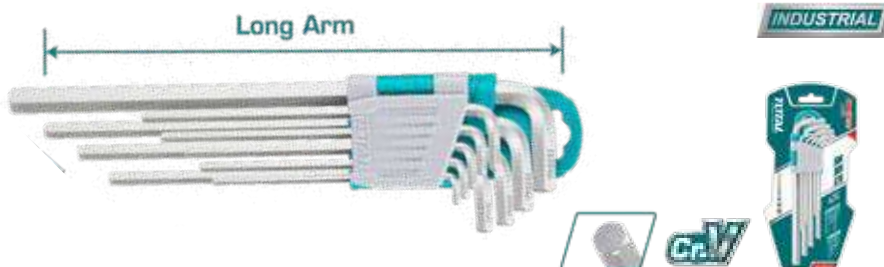

6030-8626

THT106KT0181

Llaves allen y torx set 18uds



6030-2010

THJS0201

Soporte Gato 2 Toneladas



6030-2078

THT10821

Triquet hidráulico tipo gato 2 ton



6030-2079

THT109022

Triquet hidráulico 2 Ton



6030-2080

THT10832

Triquet hidráulico 3 Ton



6030-2081

THT10805L

Triquet hidráulico 5 Ton



6030-2082

THT1611

Polipasto 1 Ton

6030-2083

THT1621

Polipasto 2 Ton

6030-2084

THT1631

Polipasto 3 Ton

6030-7719

THTGP246

Extractor 2 mandíbulas 4" 3000 kg



6030-7720

THTGP266

Extractor 2 mandíbulas 6" 5000 kg



6030-7747

THTGP236

Extractor dos mandíbulas 3"



6030-1515

THTGP346

Extractor tres mandíbulas 4"



6030-2085

THT301251

Carreta hidráulica 2500kg



6040-7571

THT39103

Clavo 1000 pcs



5530-7506

WJHA0607531

Ancla Resistente 4pcs



5530-7032

WJSPK5012

Tornillo gancho tarugo 5x75mm 6pcs



5530-7048

WJSPK5022

Tornillo argolla tarugo 5x75mm



5530-7047

WJSPK7006512

Tornillo hexagonal tarugo 6.5x65mm



5530-7034 WJSP1005011 Tarugo 10x50mm

5530-7035 WJSP0603011 Tarugo 6x30mm

5530-7036 WJSP0804011 Tarugo 8x40mm

5530-7049

WJSPK5032

Tornillo I tarugo 5x50mm



5530-7041 WJSPK4504512 Tornillo pozidriv tarugo 4.0x40mm

5530-7042 WJSPK5005512 Tornillo pozidriv tarugo 5.0x50mm

5530-7043 WJNAK3505012 Tornillo pozidriv tarugo 6x40mm

5530-7044 WJNAK3507012 Tornillo pozidriv tarugo 6x60mm

5530-7046 WJNAK5007012 Tornillo pozidriv tarugo 8x60mm

5530-7045 WJNAK5009012 Tornillo pozidriv tarugo 5x90mm

6020-2452

THSH501506

Arnés Seguridad 1 punto



Bota seguridad café c/entresuela

6020-2326 TSP227S3.36 Talla 36

6020-2327 TSP227S3.37 Talla 37

6020-2314 TSP227S3.41 Talla 41

6020-2316 TSP227S3.43 Talla 43

6020-2317 TSP227S3.44 Talla 44



**Bota seguridad negra
c/entresuela formal**

6020-2333	TSP209S1P.36	Talla 36
6020-2334	TSP209S1P.37	Talla 37
6020-2335	TSP209S1P.38	Talla 38
6020-2300	TSP209S1P.39	Talla 39
6020-2301	TSP209S1P.40	Talla 40
6020-2302	TSP209S1P.41	Talla 41
6020-2303	TSP209S1P.42	Talla 42
6020-2304	TSP209S1P.43	Talla 43
6020-2305	TSP209S1P.44	Talla 44



**Bota seguridad negra
c/entresuela**

6020-2329	TSP202S1P.36	Talla 36
6020-2293	TSP202S1P.38	Talla 38
6020-2294	TSP202S1P.39	Talla 39
6020-2295	TSP202S1P.40	Talla 40
6020-2296	TSP202S1P.41	Talla 41
6020-2297	TSP202S1P.42	Talla 42
6020-2298	TSP202S1P.43	Talla 43
6020-2299	TSP202S1P.44	Talla 44



**Bota seguridad negra
c/protección eléctrica**

6020-2331	TSP207IDSB.36	Talla 36
6020-2332	TSP207IDSB.37	Talla 37
6020-2318	TSP207IDSB.38	Talla 38
6020-2319	TSP207IDSB.39	Talla 39
6020-2320	TSP207IDSB.40	Talla 40
6020-2321	TSP207IDSB.41	Talla 41
6020-2322	TSP207IDSB.42	Talla 42
6020-2323	TSP207IDSB.43	Talla 43
6020-2324	TSP207IDSB.44	Talla 44



Bota seguridad negra formal

6020-2336	TSP209SB.36	Talla 36
6020-2338	TSP209SB.38	Talla 38
6020-2306	TSP209SB.39	Talla 39
6020-2307	TSP209SB.40	Talla 40
6020-2308	TSP209SB.41	Talla 41
6020-2309	TSP209SB.42	Talla 42
6020-2310	TSP209SB.43	Talla 43
6020-2311	TSP209SB.44	Talla 44



**Bota seguridad tipo tenis
c/punta acero talla**

6020-2339	TSP208SB.39	Talla 39
6020-2340	TSP208SB.41	Talla 41
6020-2341	TSP208SB.42	Talla 42
6020-2342	TSP208SB.43	Talla 43



Botas seguridad gamuza

6020-2463	TSP201SB.38	No. 38
6020-2464	TSP201SB.39	No. 39
6020-2465	TSP201SB.40	No. 40
6020-2466	TSP201SB.41	No. 41
6020-2467	TSP201SB.42	No. 42
6020-2468	TSP201SB.43	No. 43
6020-2469	TSP201SB.44	No. 44
6020-2470	TSP201SB.45	No. 45
6020-2471	TSP201SB.46	No. 46



Botas seguridad

6020-2472	TSP202SB.36	No. 36
6020-2247	TSP202SB.37	No. 37
6020-2474	TSP202SB.38	No. 38
6020-2475	TSP202SB.39	No. 39
6020-2476	TSP202SB.40	No. 40
6020-2477	TSP202SB.41	No. 41
6020-2478	TSP202SB.42	No. 42
6020-2479	TSP202SB.43	No. 43
6020-2480	TSP202SB.44	No. 44

**Bota seguridad celeste
c/entresuela**

6020-2642	No. 39
6020-2643	No. 40
6020-2644	No. 41
6020-2645	No. 42



INDUSTRIAL

6020-2062

THL013AAA2

Lámpara casco



2520-2145

TWLI2038

**Linterna de mano 20v
5w 270 lúmenes**



- Voltaje: 20V
- Disipación de energía del LED: 5W
- Lúmenes: 270±10%
- Tiempo de trabajo: 10h La batería y el cargador se venden por separado
- Envasado por blister doble

6020-2063

TSP610

Careta esmerilar



2520-3059

TWL2025

Lampara de trabajo total led 20w , 20V



6020-2445

TSP2602

Casco industrial blanco



6020-2447

TSP608

Casco seguridad pp Aqua



6020-2449

TSP2611

Casco seguridad pp Rojo



6020-2453

TSP1701-XL

Guante anticorte xl



6020-2454

TSP14101

Guantes cuero lona XL



Size: 16" 1Pair/Paper



6020-2143

TSP15216

Guantes cuero soldador

6020-2455

TSP1806-XL

Guantes especialista



6020-2456

TSP13102

Guantes látex XL



6020-2457

TSP12105

Guantes nitrilo revestido XL



6020-2458

TSP12101

Guantes nitrilo XL



6020-2459

TSP11102

Guantes puntos PVC XL



6020-2437

TSP301

Lente seguridad marco transparente



6020-2438

TSP305

Lente seguridad oscuro



6020-2439

TSP304

Lente seguridad transparente



6020-2187

TSP412

Mascarilla antiviral



6020-2185

TSP413

Mascarilla desechable



50PCS/SET



6020-2173

TSP402

Mascarilla contra polvo c/válvula



6020-2172

TSP401

Mascarilla contra polvo FFP2



6020-2171
TSP403

Mascarilla contra polvo



6020-2174
TSP406

Mascarilla contra polvo
válvula Fibra Carbón



6020-2231
THRS02

Respirador dos filtros



6020-2232
THCD02

Filtro multigases



Chaleco Reflectivo

6020-2450	TSP503	Naranja
6020-2451	TSP502	Verde

Chumpa cortavientos trabajo

6020-2343	TJCTC2282.L	Talla L
6020-2344	TJCTC2282.XL	Talla XL



Traje Impermeable

6020-2435	THTRS031.L	Talla L
6020-2434	THTRS031.M	Talla M
6020-2436	THTRS031.XL	Talla XL



Capa Impermeable Pvc

6020-2441	THTRC031.L	Talla L
6020-2442	THTRC031.M	Talla M
6020-2443	THTRC031.XL	Talla XL



6040-5542

TVCH14111

Aspirador inalámbrico

140W
110kPa
Copper Wire Motor



Battery
Inside



Candado

5010-4097	TLK32202	20mm
5010-4098	TLK32302	30mm
5010-4099	TLK32402	40mm
5010-4100	TLK32502	50mm
5010-4101	TLK32602	60mm
5010-4102	TLK32702	70mm



Candado Industrial Cubierto

5010-4095	TLK31501	50 MM
5010-4096	TLK31751	75 MM



Candado persiana blindado

5010-4103	TLK32603	60mm
5010-4104	TLK32703	70mm
5010-4105	TLK32803	80mm
5010-4106	TLK32903	90mm

PINTURA

Brocha Mango Plástico

1550-2207	THT84016	1"
1550-2208	THT84026	2"
1550-2209	THT84036	3"
1550-2210	THT84046	4"
1550-2120	THT846046	4" P/ pintura aceite
1550-2121	THT84156	1.5"



Bristle

Brocha Mango Madera

1550-2200	THT84011	1"
1550-2201	THT84151	1.5"
1550-2202	THT84021	2"
1550-2204	THT84031	3"
1550-2205	THT84041	4"



Brocha Pro Mango Madera

1550-2211	THT84012	1"
1550-2212	THT84152	1.5"
1550-2213	THT84022	2"
1550-2214	THT84032	3"
1550-2215	THT84042	4"



1550-2203

THT84251

Brocha mango madera total 2.1/2"

63mm(2.5")

Bristle Length: 51mm
Thickness: 15.5mm



1550-2220

THT85096

Rodillo C/Felpa 9x12"MM



1550-2219

THT8594

Rodillo C/Felpa 9x7"MM



Set d/Rodillo

1550-2093	THT811223041	13 en 1
1550-2070	THT81121001	12 en 1



1550-2263

THT811223041

Set d/Rodillo 4 en 1 Total



1550-2122

THT8450801

Set brochas mango plástico 8 uds



1550-2003

TCHPT082551

Bandeja p/pintura Plástica



Felpa p/Rodillo

1550-2217	THT85921	9x12"mm
1550-2218	THT85931	9x18"mm



Pistola calafateo aluminio

6030-7175 THT20115 15"
6030-7176 THT20109 9"



Suitable for : &

6030-7178

THT20409

Pistola calafateo 9"



Suitable for :

6030-7177

THT21509

Pistola calafateo industrial 9"



360° Rotary
Suitable for :

6030-7179

THT111051

Engrasadora manual tipo pistola 400cc



6030-7190

UTT5006

Pistola pintar eléctrica 550W



6030-7172

TAT10401

Pistola p/ pintar baja presión 400CC



6030-7171

TAT10601

Pistola p/ pintar baja presión industrial 600CC



6030-7170

TAT11001

Pistola p/ pintar alta presión 1000CC



6030-7174

TAT11002

Pistola p/ pintar alta presión industrial 1000CC



6030-7138

TAT10605

Pistola p/ pintar profesional 600cc 2BAR



1550-2216

THTEP0201

Extensión telescópica aluminio 2m

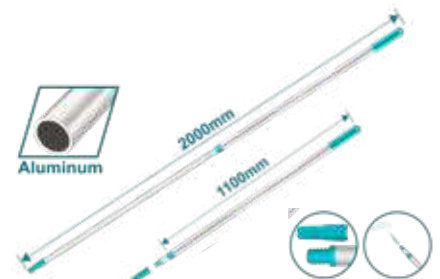

6030-7084

UTT101116

Pistola goma silicón hogar

20W(Max. 100W)



Ø11mm x 2PCS

6030-7135

UTT301116

Pistola goma silicón industrial



x8Pcs

6040-2520

TACGT3011

Barras goma silicón 1kg 30 cm

11x300mm

1Kg



6030-7165

TACGT2061

Barras goma silicón blister 6UDS

11x200mm

6PCS



6030-4576

THT0109

Tijera Podar 8"



Max. Ø12mm

6030-4579

THT15308

Tijera podar plantas 8"



Max. Ø12mm

6030-4576

THT0201

Tijera podar 8"



Max. Ø12mm

6030-4600

THT1516301

Tijera podar jardín 23"



Max. Ø10mm

Tijera podar ramas

6030-4601

THT1527101

29"ss

6030-4578

THT1527401

30"



Cutting φ
23mm

Sierra podar

6040-6561

THT5113006

12"

6040-6562

THT5113306

13"





6030-7743
THFSW1806
Sierra podar plegable 7"



6030-7744
THEPS25281
Sierra Podar Telescópica 2.8m



3540-8241
THSPP20202
Atomizador manual 2LT



3510-2025
THSPP3051
Bomba Fumigadora 5LT



3510-2024
THSPP41602
Bomba fumigadora mochila 16LT



3510-4153
THWS010901
Pistola manguera plástica 9 funciones



3510-4083
THWS030301
Conector Juego Manguera 3 Unds



2510-8155
THHCS05122
Terminales Manguera Acople Rápido 5 Pz 1/2"



3510-4156
THZATN1031
Pistola manguera ergonómica 3 funciones



3510-4155
THZATN1101
Pistola manguera ergonómica 10 funciones



3510-4154
THPS23602
Aspersor rotativo plástico 3 brazos 16.5x14x8cm

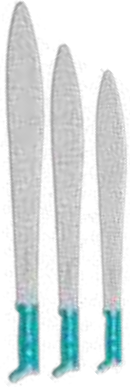

Machete Colima

6030-4104	THMPSO222	Longitud 22"
6030-4105	THMPSO227	Longitud 27"
6030-4106	THMPSO224	Longitud 24"

- Maneje remachado de estilo caguayano con cabeza delgada
- Espesor de la hoja: 1,9 mm
- Material: acero al carbono
- Mango ergonómico con textura antideslizante
- Remaches sólidos
- Hoja pulida
- Embalado en una bolsa de plástico

Machete Vizcaino Liviano

6030-4111	THMPSO116	Longitud 16"
6030-4112	THMPSO118	Longitud 18"
6030-4113	THMPSO120	Longitud 20"
6030-4114	THMPSO122	Longitud 22"

- Machete de arbusto con mango remachado con cabeza delgada
- Espesor de la hoja: 1,9 mm
- Material: acero al carbono
- Mango ergonómico con textura antideslizante
- Remaches sólidos
- Hoja pulida
- Embalado en una bolsa de plástico

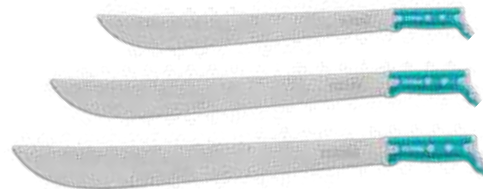

6030-6283
THTHW02108

Pala Cuadrada Cabo Largo Estándar

- Pala de acero con mango de madera
- Longitud: 1420 mm
- Espesor de la pala: 1,3 mm
- Ancho de la cabeza de la pala: 230 mm
- Longitud de la cabeza de la pala: 270 mm
- Material: acero al carbono
- Embalado por etiqueta



6030-6280
THTHW01108

Pala Cuadrada Cabo Corto Estándar

- Pala de acero con mango de madera
- Longitud: 1000 mm
- Espesor de la pala: 1,3 mm
- Ancho de la cabeza de la pala: 230 mm
- Longitud de la cabeza de la pala: 270 mm
- Material: acero al carbono
- Embalado por etiqueta

6030-6286
THTHW01208

Pala Redonda Cabo Corto Estándar

- Pala de acero con mango de madera
- Longitud: 1000 mm
- Espesor de la pala: 1,3 mm
- Ancho de la cabeza de la pala: 210 mm
- Longitud de la cabeza de la pala: 270 mm
- Material: acero al carbono
- Embalado por etiqueta*



6030-6289
THTHW02208

Pala Redonda Cabo Largo Estándar

- Pala de acero con mango de madera
- Longitud: 1420 mm
- Espesor de la pala: 1,3 mm
- Ancho de la cabeza de la pala: 210 mm
- Longitud de la cabeza de la pala: 270 mm
- Material: acero al carbono
- Embalado por etiqueta

6030-4583
THTHW0204

Rastrillo Cabo Largo Estándar 14D

- Pala de acero con mango de madera
- Longitud: 1000 mm
- Espesor de la pala: 1,3 mm
- Ancho de la cabeza de la pala: 210 mm
- Longitud de la cabeza de la pala: 270 mm
- Material: acero al carbono
- Embalado por etiqueta*





6030-6281

THTHW0102

Pala Cuadrada Pro Cabo Corto

- Mango de madera
- Longitud: 1020 mm
- Peso de la pala: 1 kg
- Ancho de la cabeza de la pala: 280 mm
- Longitud de la cabeza de la pala: 240 mm
- Material: acero al carbono
- Embalado por etiqueta



6030-6284

THTHW0202

Pala Cuadrada Pro Cabo Largo

- Mango de madera
- Longitud: 1470 mm
- Peso de la pala: 1 kg
- Ancho de la cabeza de la pala: 280 mm
- Longitud de la cabeza de la pala: 240 mm
- Material: acero al carbono
- Embalado por etiqueta

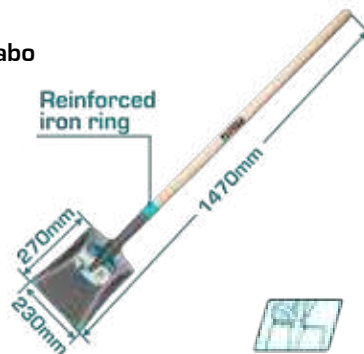

6030-6287

THTHW0103

Pala Redonda Pro Cabo Corto 335x290x1030

- Pala de acero con asa de madera
- Longitud: 1030 mm
- Peso de la pala: 1,2 kg
- Ancho de la cabeza de la pala: 335 mm
- Longitud de la cabeza de la pala: 290 mm
- Material: acero al carbono
- Embalado por etiqueta



6030-6290

THTHW0201

Pala Redonda Pro Cabo Largo

- Mango de madera
- Longitud: 1470 mm
- Peso de la pala: 1 kg
- Ancho de la cabeza de la pala: 220 mm
- Longitud de la cabeza de la pala: 295 mm
- Material: acero al carbono
- Embalado por etiqueta

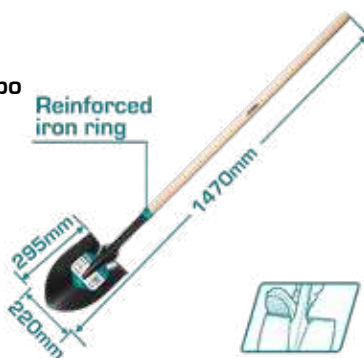

6030-6279

THTH0114

Pala Cuadrada Cabo Corto Fibra Vidrio

- Pala de acero con mango de fibra de vidrio
- Con borde de pala
- Espesor de la cabeza de la pala: 1,8 mm
- Longitud: 1050 mm
- El diámetro del mango: 32 mm
- Ancho de la cabeza de la pala: 250 mm
- Longitud de la cabeza de la pala: 290 mm
- Embalado por etiqueta



6030-6282

THTH0214

Pala Cuadrada Cabo Largo Fibra Vidrio

- Pala de acero con mango de fibra de vidrio
- Con el borde de la pala
- Espesor de la cabeza de la pala: 1,8 mm
- Longitud: 1490 mm
- El diámetro del mango: 32 mm
- Ancho de la cabeza de la pala: 250 mm
- Longitud de la cabeza de la pala: 290 mm
- Embalado por etiqueta



6030-6285

THTH01214

Pala Redonda Cabo Corto Fibra De Vidrio

- Pala de acero con mango de fibra de vidrio
- Con borde de pala
- Espesor de la cabeza de la pala: 1,8 mm
- Longitud: 1050 mm
- El diámetro del mango: 32 mm
- Ancho de la cabeza de la pala: 220 mm
- Longitud de la cabeza de la pala: 290 mm
- Embalado por etiqueta



6030-6288

THTH02214

Pala Redonda Cabo Largo Fibra De Vidrio





6030-6255

THT1211

**Pala redonda s/ cabo
24.2x30cm**

- Pala de acero (sin incluir el mango)
- Peso de la pala: 0,9 kg
- Ancho de la cabeza de la pala: 24,2 cm
- Longitud de la cabeza de la pala: 30,0 cm
- Embalado por etiqueta*

6030-6256

THT1213

**Pala redonda s/ cabo
29x29cm**

- Pala de acero (sin incluir el mango)
- Peso de la pala: 1 kg
- Ancho de la cabeza de la pala: 29 cm
- Longitud de la cabeza de la pala: 29 cm
- Embalado por etiqueta

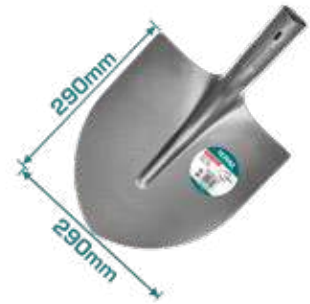

6030-4075

TSHHH22251

Azadon s/ cabo 2.25lb

6030-4078

TSHHH23001

Azadon s/ cabo 3lb

6030-4062

THSIW02141

Hoz mango madera 14"



6030-4060

THT1231

Tenedor agricola 22x41cm 4D

6040-6569

THTLI2001B

**Cortasetos
20V s/ batería**

*La batería y cargador se venden por separado



NUEVO



6020-2646

TAC2181151HT

Casco seguridad azul

NUEVO

6040-3843
TSP8603

Disco diamante continuo
ultrafino tot 4 1/2"



NUEVO



6040-6149

UTIDL429982

Taladro inalambrico
42v 1/2" 99nm
c/carg y bat brushless

6040-7120

UTAGLU4108112

Esmeriladora 4 1/2"
42v 1080w
c/bat y cargador bl



NUEVO

NUEVO



6040-6150

UTRHL422882

Rotomartillo sds 42v 28mm
1 1/8" c/bat y carg

6040-7121

UTSL4218511

Sierra circular 42v 7 1/4"
c/bat y carg



NUEVO

NUEVO

Ø22xØ6x2mm



Suitable for THT576002 THT578001

6030-7843

THT576002B

Rueda repuesto
para cortador azulejo
p/tht576002

6040-6112

UTG1091366

Rotomartillo industrial
1/2" 900w



NUEVO

NUEVO



6030-7221

UTSGL20042

**Pistola pintar inalambrica
20v c/bat y carg**

6040-4603

UTW216059

**Soldador inverter
mma/tig lift 160a**

160A 110-120/220-240V-
MMA 50/60Hz
LIFT TIG



NUEVO





MFA
ROCAFUERTE
Distribuidor autorizado



TOTAL[®]
One-Stop Tools Station

LA MEJOR HERRAMIENTA

AL MEJOR PRECIO